

Modulor,
the wall paneling
system: defining space
through surfaces.

5 Modulor

7 Lounge, 25 Living, 37 Night I, 53 Night II, 63 Office,
77 Technical data

Index

Un sistema di boiserie attrezzate, una nuova soluzione per qualificare, attrezzare e personalizzare le superfici degli ambienti domestici e di lavoro. Sempre su misura, adattabile ad ogni situazione architettonica, Modulor permette di creare geometrie ordinate o composte, di posizionare in libertà mensole, contenitori o vetrine, di scegliere tra un'ampia varietà di materiali e finiture esclusive.

Ein Wandverkleidungssystem mit Ausstattung, eine neue Lösung, um private Wohnräume und Arbeitsplätze aufzuwerten, auszustatten und zu personalisieren. Immer auf Maß gefertigt, anpassbar an jede architektonische Anforderung, erlaubt Modulor, geordnete geometrische Kompositionen zu planen und darin relativ frei Borde, Hängeelemente und Vitrinen zu positionieren. Das System bietet eine reiche Auswahl an exklusiven Materialien und Oberflächen.

Un système de boiserie équipées, une nouvelle solution pour qualifier, équiper et personnaliser les surfaces de l'environnement domestique et professionnel. Toujours personnalisé, adaptable à chaque situation architecturale, Modulor permet de créer géométries organisées et composées, de positionner librement les étagères, les conteneurs ou les vitrines, de choisir entre une grande variété de matériaux et finitions exclusives.

Un sistema de boiserie equipadas, una nueva solución para calificar, equipar y personalizar las superficies de los ambientes de hogar y trabajo. Siempre a medida, adaptable a cada situación arquitectónica, Modulor permite crear geometrías ordenadas y compuestas, colocar libremente estantes, contenedores o vitrinas, elegir entre una amplia variedad de materiales e acabados exclusivos.

A system of equipped wall paneling system, a new solution in order to qualify, equip and customize the surfaces of domestic and work environments. Always custom-made, flexible to any architectural situation, Modulor allows to create organized or composite geometries, to freely position shelves, cabinets or display cases, and to choose from a wide variety of materials and exclusive finishes.

Lounge

An environment underlining all the qualities of Modulo wall paneling: the ability to adapt to every architectural condition, the completeness of the equipment, the variety of finishes. From the hallway area covered with synthetic leather to the central double-height one in gres. At the center, Spazio system in gold mesh glass, while big Sail sliding panels become the background to the restaurant area.

Un ambiente che sottolinea tutte le qualità del sistema boiserie Modulo: la capacità di adattarsi ad ogni condizione architettonica, la completezza delle attrezzature, la varietà delle finiture. Dall'area disimpegno rivestita in similpelle argilla a quella centrale a doppia altezza in gres. Al centro una composizione interparete Spazio in vetro maglia gold, mentre ante Sail di grandi dimensioni fanno da sfondo all'area ristorante.

Ein Ambiente welches alle Qualitäten des Wandverkleidungssystems Modulo unterstreicht: Die Fähigkeit sich an jede architektonische Anforderung anzupassen, die breite Auswahl an Ausstattungselementen, die Vielfalt der erhältlichen Materialien und Oberflächen. Vom in Kunstleder Argilla ausgestatteten Flurbereich bis hin zum in doppelter Höhe mit Feinstein verkleideten Mittelbereich. Im Zentrum eine, zwischen zwei Wänden verlaufende Komposition Spazio, während groß dimensionierte Schiebetüren Sail den Hintergrund zum Restaurantbereich darstellen.

Un environnement qui met l'accent sur tous les qualités du système de boiserie Modulo: la capacité d'adaptation à chaque situation architecturale, l'intégralité de l'équipement, la variété de finitions. Du couloir recouvert en cuir synthétique argilla, à celui central en double hauteur en grès. Au centre une composition Spazio en verre maglia gold; les panneaux Sail en grand dimension sont le fond de la zone restaurant.

Un ambiente que enfatiza todas las cualidades del sistema boiserie Modulo: la capacidad de adaptarse a cada condición arquitectónica, la integridad de la equipamiento, la variedad de los acabados. Desde el distribuidor revestido de ecocuero argilla a la central de doble altura en gres. En el centro una composición Spazio entre paredes en vidrio maglia gold mientras los paneles Sail de grande dimensión hacen de fondo a la zona del restaurante.



Lounge

Modulor [➔](#)

Struttura *Structure*: 304 platino
Rivestimento *Cladding*: gres G001 crema

Nella foto *In this photo*
Vetrine pensili *Suspended cabinet*: Alambra
Tavoli *Tables*: Manta
Porte scorrevoli *Sliding doors*: Sail
Tavolino *Coffee table*: Tray



Struttura *Structure*: 304 platino
Rivestimento *Cladding*: gres G001 crema

Struttura *Structure*: 304 platino
Rivestimento *Cladding*: 154 similpelle argilla
Maniglia con inserto in tinta al pannello
Handle with insert matching the panel

Nella foto *In this photo*
Tavolo *Table*: Long Island
Sistema interparete
Partition wall system: Spazio
Porte scorrevoli *Sliding doors*: Sail



Struttura *Structure*: 304 platino
 Rivestimento *Cladding*: 154 similpelle argilla
 Maniglia con inserto in tinta al pannello
Handle with insert matching the panel

Nella foto *In this photo*
 Tavolo *Table*: Long Island
 Sistema interparete
Partition wall system: Spazio



Struttura *Structure*: 304 platino
Rivestimento *Cladding*: gres G001 crema

Struttura *Structure*: 304 platino
Rivestimento *Cladding*: 154 similpelle argilla

Nella foto *In this photo*
Tavolino *Coffee table*: Tray
Sistema interparete
Partition wall system: Spazio
Vetrine pensili
Suspended cabinet: Alambra



La vetrina pensile è dotata di un esclusivo meccanismo invisibile per l'apertura dell'anta ribalta, specificatamente progettato per questa raffinata versione a parete, frutto della ricerca tecnologica Rimadesio. L'illuminazione led di ultima generazione è incassata nei profili orizzontali in alluminio.

The suspended display case is equipped with an exclusive invisible mechanism for the opening of the flap door, specifically designed for this refined wall version, the result of Rimadesio's technological research. The led lighting system of latest generation is embedded in the horizontal aluminum profiles.

Die Hängevitrine ist mit einem exklusiven unsichtbaren Mechanismus für das Öffnen der Klapptür ausgestattet. Letzterer ist das Ergebnis der technologischen Forschung Rimadesios, das speziell für diese raffinierte Wandversion ausgelegt ist. Die Led-Beleuchtung der neuesten Generation ist in die horizontalen Aluminiumprofile eingebettet.

La vitrine suspendue est équipée d'un exclusif mécanisme invisible pour l'ouverture de la porte abattante, spécialement conçu pour cette version murale raffinée, comme résultat de la recherche technologique Rimadesio. L'éclairage led de dernière génération est intégré dans les profilés horizontaux en aluminium.

La vitrina colgante está equipada de un exclusivo mecanismo invisible para la apertura de la puerta abatible, específicamente diseñado para esta versión refinada a pared, resultado de la investigación tecnológica de Rimadesio. La iluminación led de última generación está integrada en los perfiles horizontales en aluminio.



Struttura *Structure*: 304 platino
Anta, fianchi e top *Door, sides and top*: 67 riflettente chiaro
Top interno in vetro *Glass internal top*: 137 platino opaco
Schienale *Back*: 68 specchio grigio





Careful and rigorous presence by definition, the Modulator wall paneling system acquires a highly expressive value with the exclusive Noce Sahara finish. The new glass Self sideboard and the aluminium shelves of the same system are the main protagonists at the centre of the space, while the swing doors are perfectly integrated into the background.

Presenza discreta e rigorosa per definizione, il sistema boiserie Modulator assume con la finitura esclusiva noce Sahara un valore fortemente espressivo. Protagoniste al centro dello spazio la nuova madia Self in vetro e le mensole in alluminio del sistema, mentre sullo sfondo trovano spazio, perfettamente integrate, le porte con apertura battente.

Diskrete und rigorose Präsenz per Definition. Mit dem exklusiven Material Noce Sahara drückt Modulator einen deutlich erkennbaren Wert aus. Protagonisten im Zentrum des Raums sind die neue Vitrinenkommode Self und die Aluminiumborde des Systems, während im Hintergrund die perfekt integrierten Zimmertüren zum Einsatz kommen.

Présence discrète et rigoureuse pour définition, le système de boiserie Modulator avec la finition exclusive en noyer Sahara prend un valeur fortement expressif. Protagonistes au centre de l'espace sont le nouveau bahut Self en verre et les étagères en aluminium du système Modulator, mais aussi les portes battantes.

Presencia discreta y rigurosa por definición, el sistema boiserie Modulator adquiere con el acabado exclusivo del nogal Sahara un valor fuertemente expresivo. Protagonistas en el centro del espacio el nuevo aparador Self en vidrio y los estantes de aluminio del sistema, en cambio en el fondo encuentran Spazio, perfectamente integradas, las puertas con apertura batiente.



Living

Modulor [➤](#)

Boiserie e porta battente
Wall paneling and swing door
Struttura *Structure*: 300 rame
Mensole *Shelves*: 300 rame
Rivestimento *Cladding*: 17 noce sahara
Maniglia con inserto in tinta al pannello
Handle with insert matching the panel

Nella foto *In this photo*
Contenitore *Cabinet*: Self bold



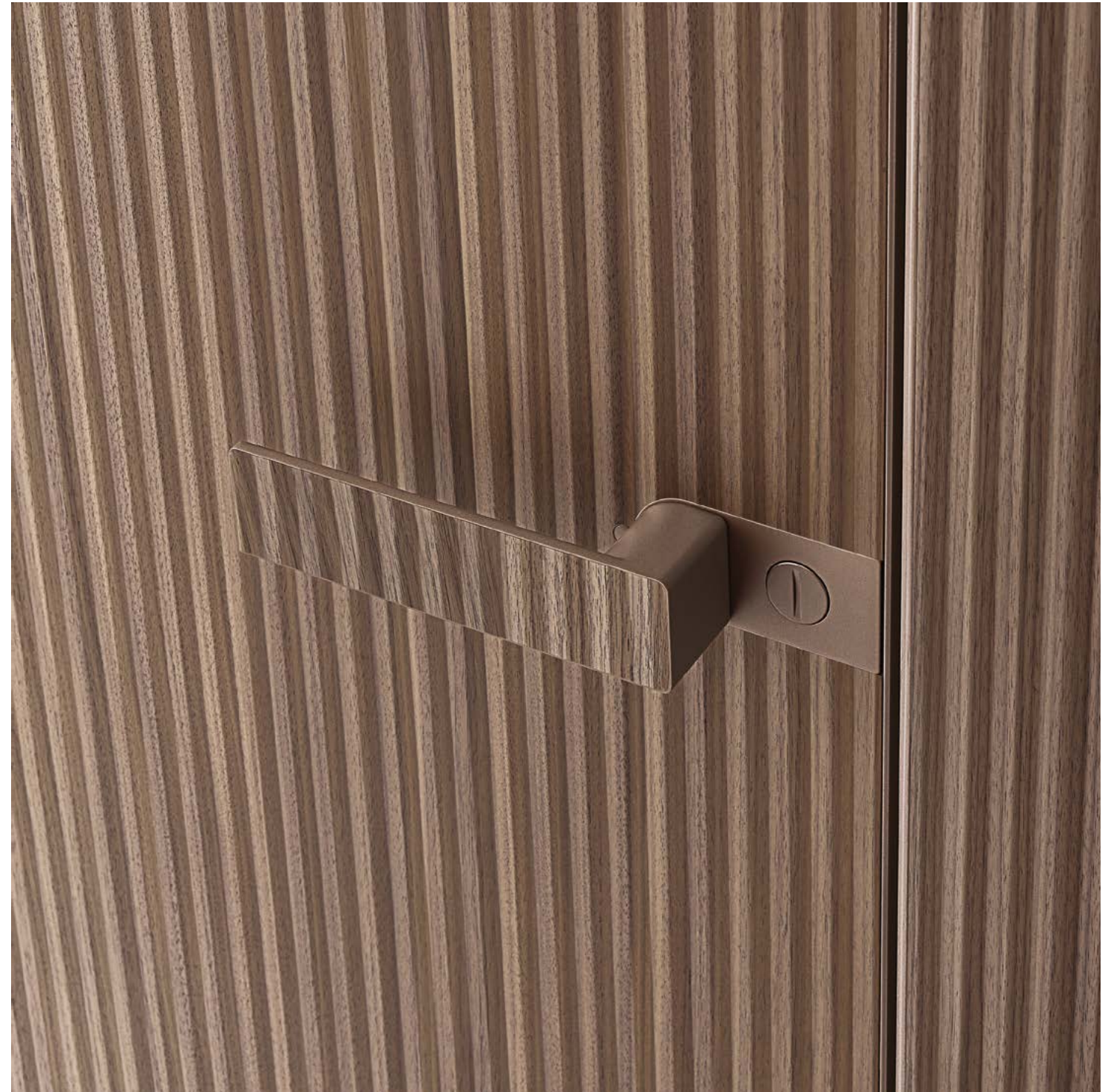



Struttura Structure: 300 rame
Frontali e top in vetro laccato Lacquered glass
fronts and top: 75 amaranto lucido
Anta vetrina Cabinet door: 00 trasparente
Basamento interno vetrina
Internal cabinet base: 133 rame opaco
Fianchi e schienale interno vetrina
Cabinet internal sides and back: 129 amaranto opaco

Particolare della vetrina Self con anta ribalta: la tecnologia Rimadesio ha permesso di rendere invisibile il meccanismo di apertura a gas. Un progetto esclusivo che assicura movimenti ammortizzati e silenziosi. L'anta è caratterizzata dal profilo perimetrale continuo, realizzato attraverso una tecnica di produzione esclusiva. La proposta è disponibile in tre larghezze: 960, 1280 e 1920 mm.

Detail of the Self showcase with flap door: the Rimadesio technology has fulfilled it by hiding the gas opening mechanism. An exclusive project allowing cushioned and silent movements. The door is characterized by a continuous perimeter profile, manufactured through an exclusive production technique. The proposal is available in three widths: 960, 1280 and 1920 mm.

Detail der Vitrine Self mit Klaptür: Die Rimadesio-Technologie macht es möglich, den Gasöffnungsmechanismus unsichtbar zu machen. Ein exklusives Projekt, das gedämpfte und stille Bewegungen gewährleistet. Die Tür zeichnet sich durch ein umlaufendes Umfangsprofil aus, das durch eine exklusive Produktionstechnik realisiert wird. Das Modell ist in drei Breiten erhältlich: 960, 1280 und 1920 mm.

Détail de la vitrine Self avec porte abbatante: la technologie Rimadesio a permis de rendre invisible le mécanisme d'ouverture à gaz. Un projet exclusif qui assure des mouvements amortis et silencieux. La porte se caractérise par un profil périmétrique continu, réalisé selon une technique de production exclusive. La proposition est disponible en trois largeurs: 960, 1280 et 1920 mm.

Detalle de la vitrina Self con puerta abatible: la tecnología Rimadesio ha hecho posible que el mecanismo de apertura de gas sea invisible. Un proyecto exclusivo que garantiza movimientos amortiguados y silenciosos. La puerta se caracteriza por el perfil perimetral continuo, realizado a través de una técnica de producción exclusiva. La propuesta está disponible en tres anchos: 960, 1280 y 1920 mm.



Struttura Structure: 300 rame
Frontali e top in vetro laccato *Lacquered glass*
fronts and top: 75 amaranto lucido
Anta vetrina *Cabinet door: 00 trasparente*
Basamento interno vetrina in vetro laccato
Internal cabinet base in lacquered glass: 133 rame opaco
Fianchi e schienale interno vetrina
Cabinet internal sides and back: 129 amaranto opaco

Night I

Particularly suitable for the night area, the fabric finish Lux is available for the surfaces of Modulor and Cover, ideally connecting the night area with the wardrobe, the hallway with the bathroom in gres. The result is an environment of great charm, perfectly coordinated, where every detail responds to a precise functional logic.

Particolarmente indicata per l'area notte, la finitura in tessuto Lux è presente sulle superfici di Modulor e di Cover, collegando idealmente l'area letto con la zona armadi, il disimpegno con l'ambiente bagno, quest'ultimo nella finitura gres. Il risultato è un ambiente di grande fascino, perfettamente coordinato, in cui ogni dettaglio risponde ad una precisa logica funzionale.

Insbesondere für den Schlafbereich vorgesehen, kommt die Stoffausführung Lux bei Modulor und Cover zum Einsatz, wodurch sie ideal den Schlafraum mit dem Schrankbereich verbindet und den Flurbereich mit dem Bad, letzteres ausgestattet in der Ausführung Feinstein. Das Resultat ist ein faszinierendes Ambiente, perfekt koordiniert, in dem jedes Detail einer präzisen funktionalen Logik folgt.

Particulièrement adapté pour la zone nuit, la finition en tissu Lux est disponible sur les surfaces de Modulor et Cover, connexion idéale entre la zone nuit et le dressing, le couloir avec la salle de bain, et ce dernier en finition grès. Le résultat est un environnement de grand charme, parfaitement coordonné, dans lequel chaque détail répond à une précise logique fonctionnelle.

Particolarmente indicado para la zona de noche, el acabado de tela Lux está presente en las superficies de Modulor y Cover, conectando idealmente la zona noche con la zona de los armarios, el distribuidor con la zona del baño, este último en gres. El resultado es un ambiente de gran encanto, perfectamente coordinado, en que cada detalle responde a una lógica funcional precisa.



Night I

Modulor [➔](#)

Struttura *Structure*: 303 bronzo
Rivestimento in tessuto *Fabric cladding*: T012 marmotta

Nella foto *In this photo*
Tavolino *Coffee table*: Planet





Un sistema boiserie modulabile all'infinito, basato sulla libera combinazione del quadrato e del rettangolo. Una concezione geometrica rigorosa che consente la definizione di pareti sempre su misura in altezza, dal forte valore scenografico. I pannelli sono disponibili in 4 larghezze standard fino a un massimo di 1280 mm. Possibilità di riduzione a misura in larghezza.

An endless modular wall paneling system, based on the free combination of square and rectangle. A rigorous geometric concept, allowing to define walls always custom made in height, with a strong scenographic value. The panels are available in 4 standard widths up to a maximum of 1280 mm. Width reduction are also available.

Ein unendlich modulares Boiserie-System, basierend auf der freien Kombination von Quadrat und Rechteck. Ein strenges geometrisches Konzept, das die Definition von Wänden ermöglicht, die immer in der Höhe angepasst sind und einen starken szenografischen Wert haben. Die Paneele sind in 4 Standardbreiten bis maximal 1280 mm erhältlich. Es ist möglich die Breite zu reduzieren.

Un système de boiserie infiniment modulaire, basé sur la combinaison libre du carré et du rectangle. Une conception géométrique rigoureuse, qui permet de définir les murs, toujours sur mesure en hauteur, avec une forte valeur scénographique. Les panneaux sont disponibles en 4 largeurs standard jusqu'à 1280 mm. Possibilité de réduction sur mesure en largeur.

Un sistema boiserie infinitamente modular, basado en la combinación libre del cuadrado y del rectángulo. Una concepción geométrica rigurosa que permite la definición de paredes siempre a medida en altura, del fuerte valor escenográfico. Los paneles están disponibles en 4 anchos estándar hasta un máximo de 1280 mm. Posibilidad de reducción a medida en anchura.







L'estetica minimal e ricercata della boiserie Modulator nasconde al suo interno una solida struttura in alluminio estruso, frutto della ricerca tecnologica Rimadesio, sulla quale si innestano i contenitori sospesi della collezione Self o Alambra.

The minimal and refined aesthetics of the Modulator wall paneling conceal a solid structure in extruded aluminum, as a result of Rimadesio technological research, on which the suspended Self or Alambra cabinets are fixed.

Die minimale und ausgewählte Ästhetik der Wandverkleidung Modulator, verbirgt im Inneren eine solide Struktur aus Stangengepresstem Aluminium. In dieser Struktur können die Möbel Self und Alambra eingefügt und dadurch abgehängt werden.

L'esthétique minimale et raffinée de la boiserie Modulator va cacher une structure solide en aluminium extrudé, résultat de la recherche technologique de Rimadesio, sur laquelle les éléments suspendus de la collection Self ou Alambra sont fixés.

La estética minimalista y refinada de la boiserie Modulator oculta en su interior una estructura sólida en aluminio extruido, resultado de la investigación tecnológica de Rimadesio, en que se injertan los contenedores suspendidos de la colección Self o Alambra.

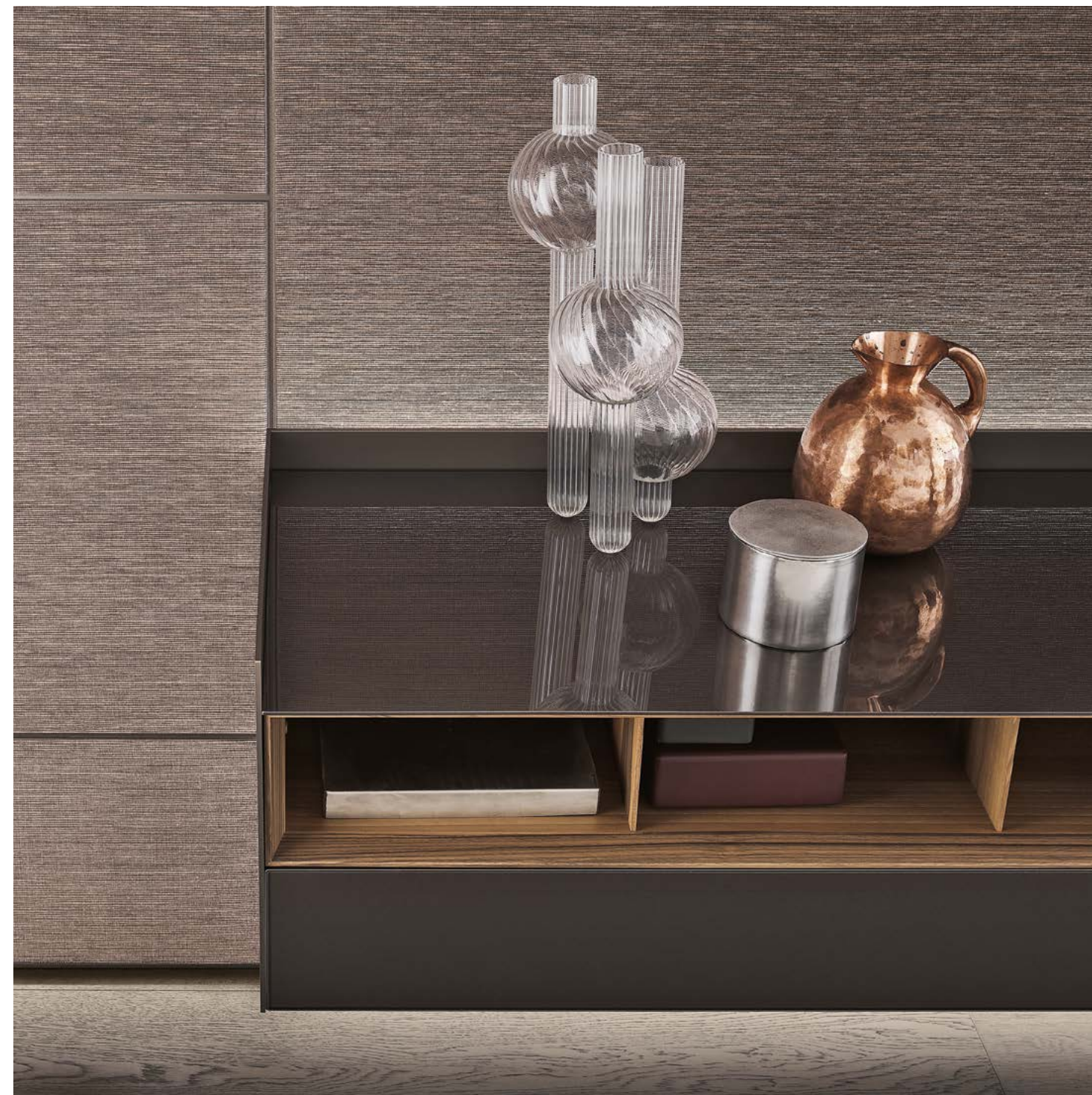

The soft fabric texture of Cover is counterbalanced by the smooth materiality of the gres in Modulor: surfaces are still the protagonists of the night area. Different aesthetics, combined with strong technical and functional qualities of Cover, an extraordinarily precise and versatile cabinet, and Modulor, a wall paneling system, that allows to freely organize all the necessary equipment in the space.

Alla morbida texture tessile di Cover fa da contrappunto la levigata matericità del gres di Modulor: sono ancora le superfici i soggetti protagonisti dell'area notte. Estetiche diverse, accompagnate dalle spiccate qualità tecniche e funzionali di Cover, un contenitore straordinariamente preciso e versatile, e Modulor, un sistema boiserie che permette di organizzare liberamente nello spazio tutte le attrezzature necessarie.

In Bezug auf die weiche textile Stoffverkleidung beim Cover ist der Gegenpol bei Modulor das strukturiert Material Gres. Unterschiedliche Ästhetik, verbunden mit der ausgeprägten Technologie und Funktion des Cover, ein außergewöhnliches und vielseitiges Produkt. Modulor, ein System zur Wandverkleidung das eine freie Nutzung in einem Raum erlaubt und mit einer vielseitigen Ausstattung geplant werden kann.

La texture textile douce de Cover est en contraste avec la matérialité lisse du grès de Modulor: ce sont toujours les surfaces les protagonistes de la zone nuit. Esthétiques différentes avec qualités techniques et fonctionnelles exceptionnelles de Cover, un système très précis et polyvalent, et Modulor, un système boiserie qui permet d'organiser les équipements avec grande liberté dans l'espace.

La suave textura de Cover sirve de contrapunto a la pulida materialidad del gres de Modulor: siguen siendo las superficies las protagonistas de la zona noche. Estéticas diferentes, acompañadas de marcadas cualidades técnicas y funcionales de Cover, un contenedor extraordinariamente preciso y versátil y Modulor, un sistema boiserie que permite organizar libremente en el espacio todo el equipamiento necesario.



Night II

Modulor [➔](#)

Struttura *Structure*: 303 bronzo
Rivestimento *Cladding*: gres G002 moka
Mensole *Shelves*: 303 bronzo

Nella foto *In this photo*
Guardaroba *Storage*: Cover
Tavolino *Coffee table*: Planet
Contenitore *Cabinet*: Self





Modulor è un sistema boiserie di nuova concezione. Una superficie pura, scandita da profili strutturali orizzontali e verticali su cui si innestano contenitori interamente in vetro, mensole dallo spessore sottilissimo e vetrine orizzontali o verticali. I pannelli sono dotati di un'illuminazione led dimmerabile nella parte superiore ed inferiore.

Modulor is a new concept wall paneling system. A plain surface, emphasized by horizontal and vertical structural profiles, on which glass cabinets, shelves of very thin thickness and horizontal or vertical display cases are fixed. The panels are equipped with dimmable LED lighting on the upper and lower part.

Modulor ist ein neues Konzept für ein Boiserie-System. Es handelt sich um eine reine Oberfläche, die von horizontalen und vertikalen Strukturprofilen unterteilt ist, auf die vollständig aus Glas hergestellte Behälter gepropft werden und die mit sehr dünnen Dielen und horizontalen oder vertikalen Fachböden bestückt wird. Die Paneele sind oben und unten mit einer dimmbaren LED-Beleuchtung ausgestattet.

Modulor est un nouveau système de boiserie. Une surface pure, ponctuée de profils structurels horizontaux et verticaux, sur lesquels sont fixés des conteneurs entièrement en verre, des étagères d'épaisseur très fine et des vitrines horizontales ou verticales. Les panneaux sont équipés d'un éclairage LED dimmable en haut et en bas.

Modulor es un nuevo concepto de sistema boiserie. Una superficie pura, marcada por perfiles estructurales horizontales y verticales en los que se injertan contenedores hechos completamente de cristal, estantes de grosor muy fino y vitrinas horizontales o verticales. Los paneles están equipados con iluminación LED dimmable en la parte superior e inferior.

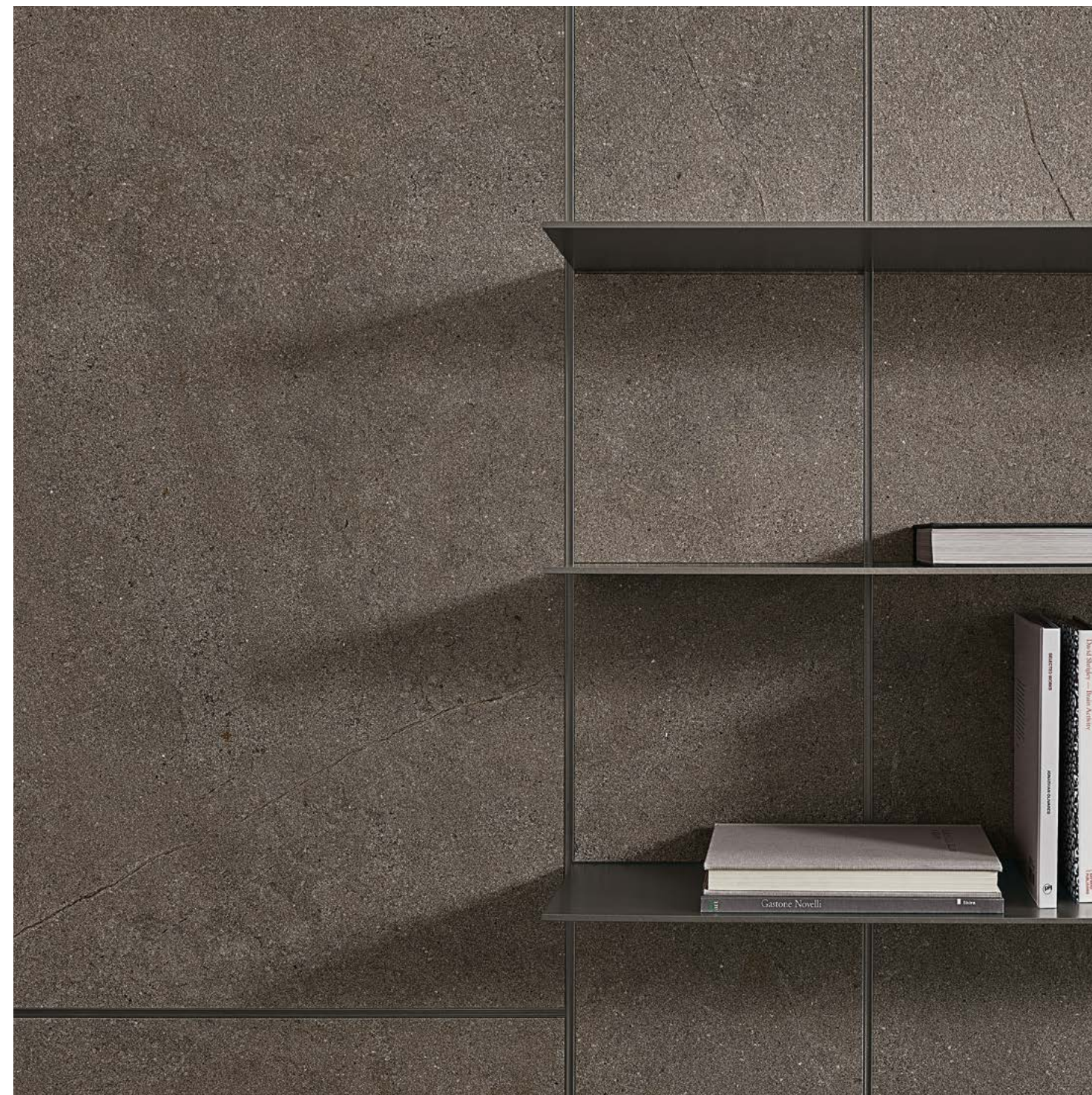

The technical and functional qualities of the Rimadesio systems have always been ideal for the office. Today this opportunity is underlined by the introduction of components, finishes and specific solutions, such as the new Moon walnut swing doors, combined with the Spazio glass partition system, the equipped Modolor wall paneling system, here presented with fabric cladding or the Manta table program now available in crystal brown marble.

Le qualità tecniche e funzionali dei sistemi Rimadesio trovano da sempre nell'ambiente ufficio una destinazione naturale. Oggi questa opportunità è sottolineata dall'introduzione di componenti, finiture e soluzioni specifiche, come le nuove porte battenti in noce Moon abbinata al sistema interparete Spazio, il sistema di boiserie attrezzato Modolor, qui presentato con rivestimento tessile o il programma tavoli Manta ora disponibile in marmo crystal brown.

Die technische und funktionale Qualität der Systeme von Rimadesio, fügen sich natürlich in die Umgebung von Büroräumlichkeiten ein. Diese Möglichkeiten werden durch die einzelnen Kompetenzen unterstrichen. Diese sind spezifische Lösungen und Materialisierung, wie die neuen Drehtüren Moon aus Nussbaum, welche mit dem Trennwand System Spazio verbunden werden kann. Wie das Wandverkleidung System Modolor, hier aus Stoff präsentiert, oder wie der Tischprogramm Manta, jetzt aus Marmor Crystal Brown erhältlich.

Les qualités techniques et fonctionnelles des systèmes Rimadesio sont bien exprimées dans le bureau. Aujourd'hui, cette opportunité est soulignée par l'introduction de composants, de finitions et de solutions spécifiques, telles que les nouvelles portes battantes Moon en noyer, combinées au système de cloison fixe Spazio, au système de boiserie équipé Modolor, présenté ici avec revêtement en tissu ou au programme de table Manta, aussi disponible en marbre Crystal Brown.

Las cualidades técnicas y funcionales de los sistemas Rimadesio encuentran en el entorno de la oficina un ambiente natural. Hoy, esta oportunidad está subrayada por la introducción de componentes, acabados y soluciones específicas, como las nuevas puertas batientes en nogal Moon combinadas con el sistema de partición Spazio, el sistema de boiserie equipado Modolor, presentado aquí con revestimiento textil o el programa de mesas Manta, ahora disponible en mármol Crystal Brown.



Office

Spazio ↗

Struttura *Structure*: 304 platino

Vetro *Glass*: 00 trasparente

Nella foto *In this photo*

Boiserie *Wall paneling*: Modulor



Un segno grafico. Un profilo sottile che definisce il perimetro di una forma e identifica uno spazio. Un gioco di piani ortogonali, di dettagli perfettamente coplanari, di materiali come il vetro, il gres, il legno, il tessuto e la similpelle, per un totale di 97 finiture che dialogano con gli spessori misurati della struttura in alluminio disponibile in 37 colori. Un progetto coerente, equilibrato e rigoroso in tutti i suoi aspetti.

A graphic sign. A thin profile defining the perimeter of a shape and identifying a space. A game of orthogonal planes, of perfectly coplanar details, of materials such as glass, gres, wood, fabric and synthetic leather, for a total of 97 finishes, perfectly matching the thin thicknesses of the aluminium structure available in 37 colours. A coherent, balanced and rigorous project in all its aspects.

Ein grafisches Zeichen. Ein dünnes Profil, das den Umfang einer Form definiert und einen Raum identifiziert. Ein Spiel aus orthogonalen Ebenen, perfekt koplanaren Details aus Materialien wie Glas, Gres, Holz, Stoff und Kunstleder in insgesamt 97 Ausführungen, die mit den gemessenen Dicken der Aluminiumstruktur in 37 Farben in Dialog stehen. Dies ist ein in jeder Hinsicht kohärentes, ausgewogenes und rigoroses Projekt.

Un signe graphique. Profil mince qui définit le périmètre d'une forme et identifie un espace. Un jeu de plans orthogonaux, de détails parfaitement coplanaires, de matériaux tels que le verre, le grès, le bois, le tissu et le simili-cuir, pour un total de 97 finitions, qui bien s'intègrent avec les épaisseurs minces de la structure en aluminium, disponible en 37 coloris. Un projet cohérent, équilibré et rigoureux dans tous ses aspects.

Un signo gráfico. Un perfil fino que define el perímetro de una forma e identifica un espacio. Un juego de planos ortogonales, de detalles perfectamente coplanares, de materiales como cristal, gres, madera, tejido y simil cuero, para un total de 97 acabados que dialogan con los espesores finos de la estructura en aluminio disponible en 37 colores. Un proyecto coherente, equilibrado y riguroso en todos sus aspectos.

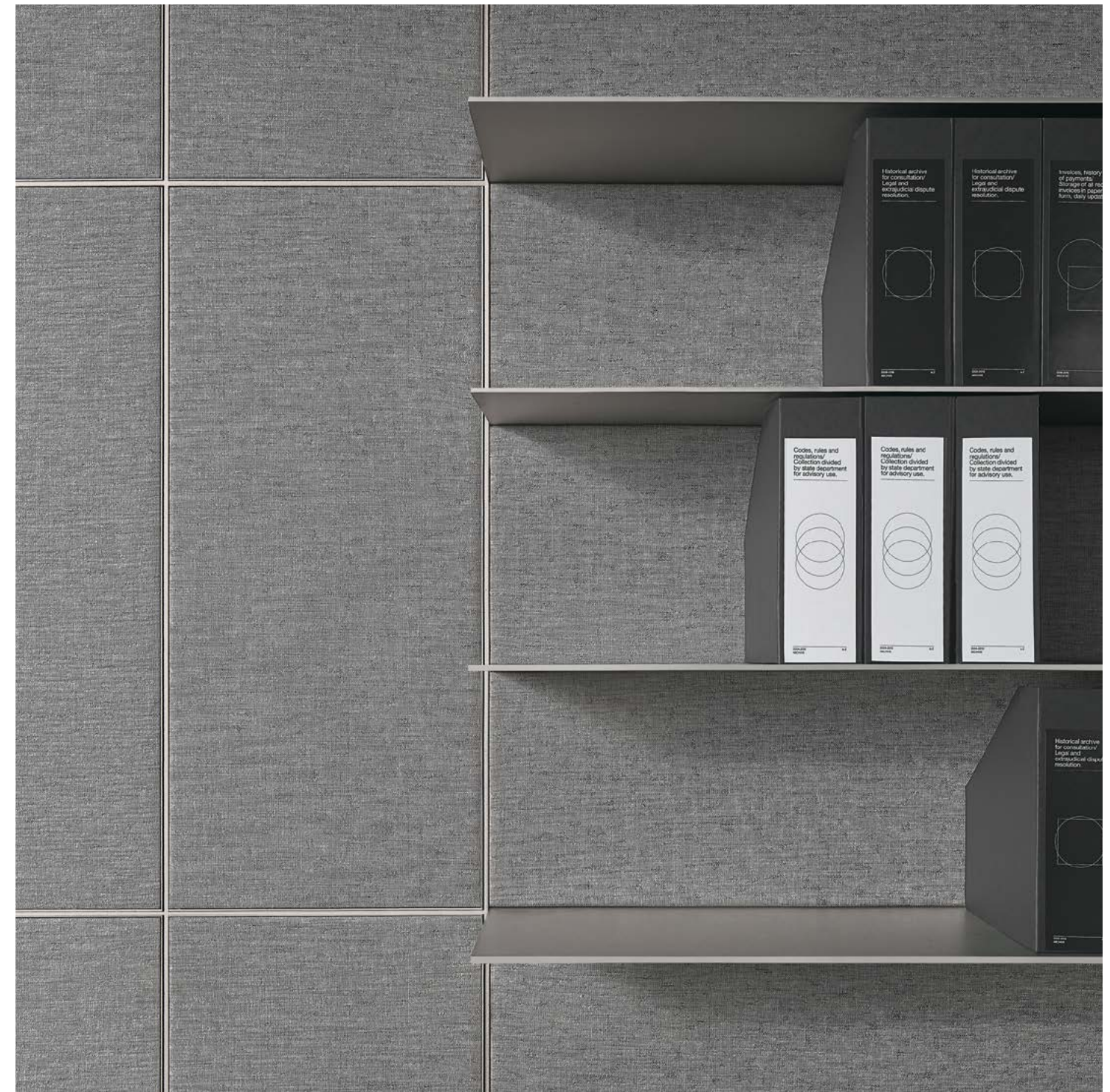





Technical data

The Modulor wall paneling system is the synthesis of Rimadesio design and stylistic path: a perfect trait d'union, connecting the different typological functions of the collection with the interior architecture. A project in which the custom-made wall cladding, equipped with LED-lighting system, dialogues with suspended items and swing doors.

Il sistema boiserie Modulor è la sintesi del percorso progettuale e stilistico di Rimadesio: un perfetto trait d'union che collega le diverse funzioni tipologiche della collezione con l'architettura d'interni. Un progetto in cui il rivestimento su misura della parete dialoga con le attrezzature sospese, le porte a battente con l'illuminazione led.

Das Wandverkleidung System Modulor ist die Verschmelzung des konzeptionellen und stilistischen Prozesses von Rimadesio. Eine perfekte Verbindung welche die einzelnen Typologien und die Funktionalität der Kollektion vereinigt. Ein Projekt in welchem die Verkleidung einer Wand im Dialog steht, mit der abgehängten Ausstattung, der Drehtüren und der LED Beleuchtung.

Le système de boiserie Modulor est la synthèse du design et du parcours stylistique de Rimadesio: un trait d'union parfait reliant les différentes fonctions typologiques de la collection à l'architecture d'intérieur. Un projet dans lequel le revêtement du mur sur mesure avec éclairage LED dialogue avec les éléments suspendus et les portes battantes.

El sistema boiserie Modulor es la síntesis de la trayectoria de diseño y estilística de Rimadesio: la unión perfecta que conecta las diferentes funciones tipológicas de la colección con la arquitectura del interior. Un proyecto en el que el revestimiento a medida de la pared dialoga con los accesorios colgantes, las puertas batientes con la iluminación LED.

Il pannello The panel

Modularità
Modular structure

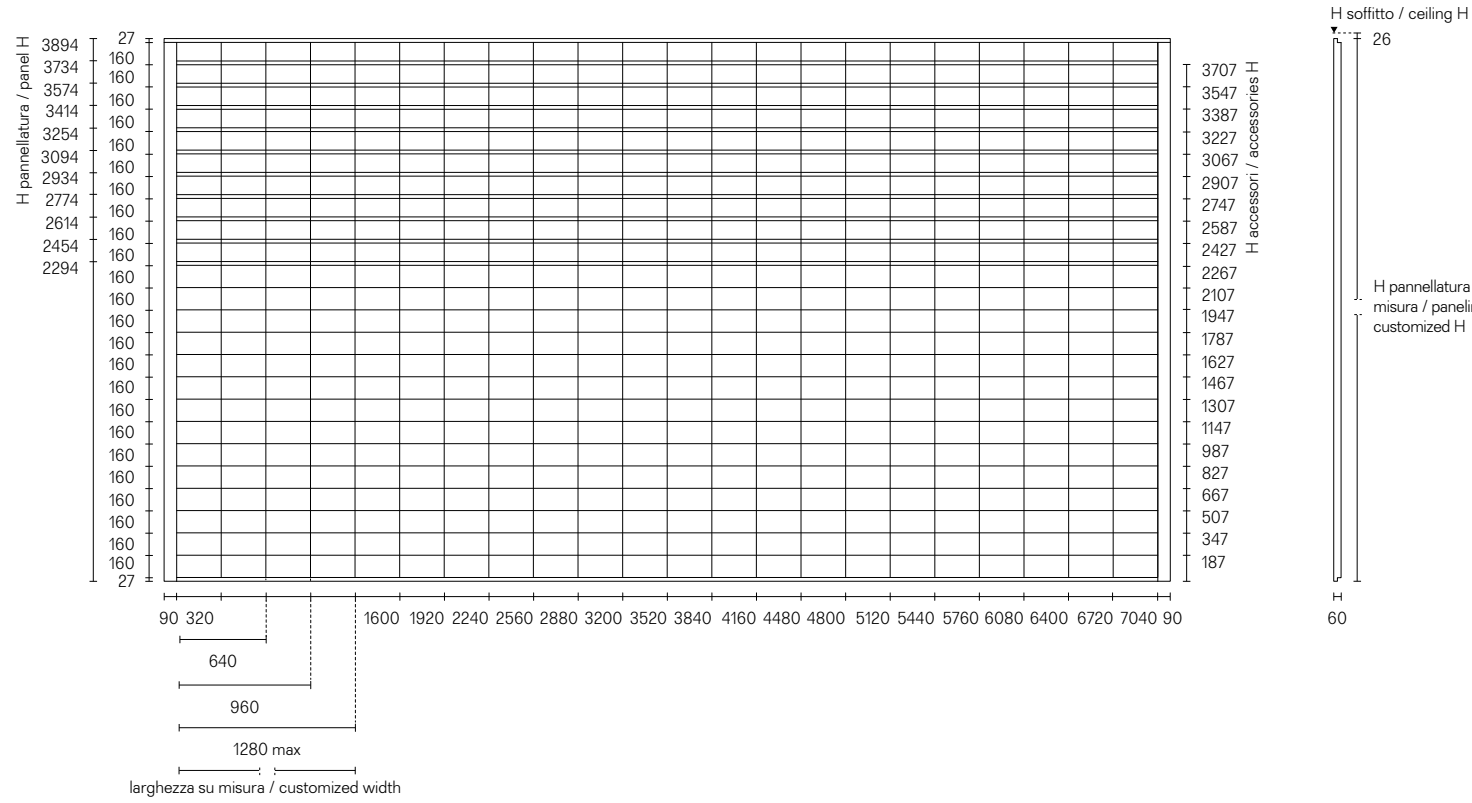

I pannelli sono disponibili in quattro larghezze (320, 640, 960, 1280mm) e consentono di progettare in totale libertà grazie alla modularità a passo 320mm. La realizzazione della boiserie, sempre su misura, è consentita fino all'altezza massima di 3894mm.

The panels are available in four widths (320, 640, 960, 1280 mm) and allow to design in total freedom, thanks to the modularity with a distance of 320mm. The realization of the always custom made wall panelling is available up to the maximum height of 3894mm.

Diese Paneele sind in vier Breiten (320, 640, 960, 1280mm) erhältlich und erlauben eine totale freie Planung, dies dank der Modularität von 320mm Schritt. Die Herstellung der Wandverkleidung, welche immer nach Mass erfolgt, ist bis zu einer maximalen Höhe von 3894mm.

Les panneaux sont disponibles en quatre largeurs (320, 640, 960, 1280mm) et permettent de faire un projet en toute liberté, grâce à sa modularité avec pas de 320mm. La réalisation de la boiserie, toujours sur mesure, est disponible jusqu'à une hauteur maximale de 3894mm.

Los paneles están disponibles en cuatro anchos (320, 640, 960, 1280mm) y permiten diseñar con total libertad gracias a la modularidad con un paso de 320mm. La realización de la boiserie, siempre hecha a medida, está permitida hasta la altura máxima de 3894mm.

Dimensione massima dei materiali
Maximum dimension of materials

Pannello in gres o vetro
Panel in glass or gres

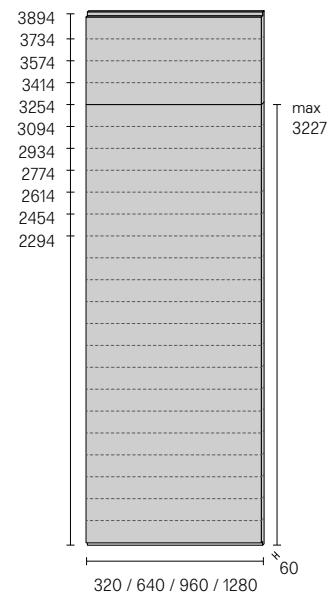

Pannello in essenza
Panel in wood

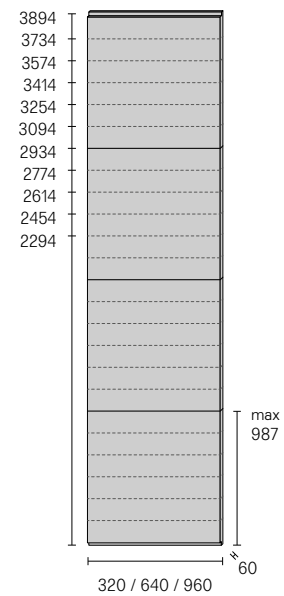

Pannello in similpelle o tessuto
Panel in synthetic leather or fabric

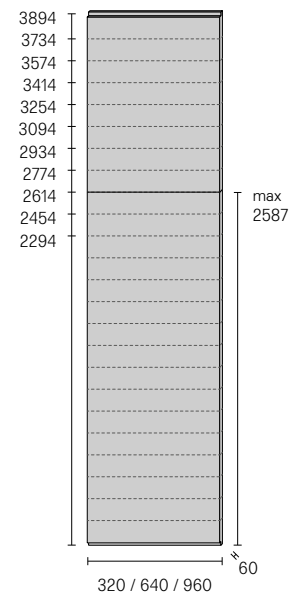

Esempi di tipologie estetiche H 2614 Examples of aesthetical typologies H 2614

Pannello senza traversi
Panel without pattern lines

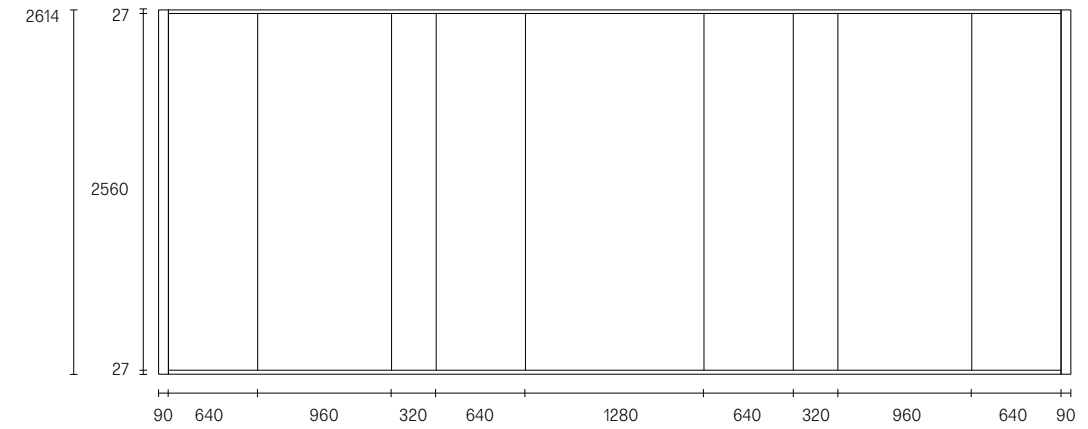
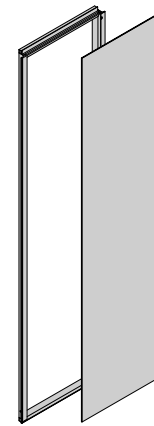

Pannello attrezzabile a maglia quadrata
Squared pattern panel to be equipped

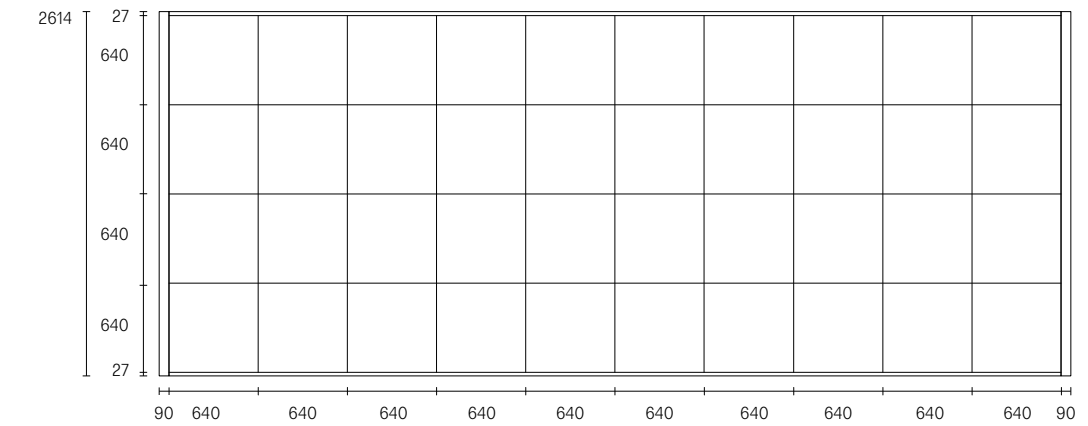
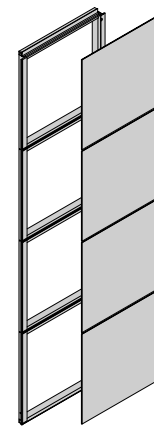

Pannello attrezzabile a maglia irregolare
Irregular pattern panel to be equipped

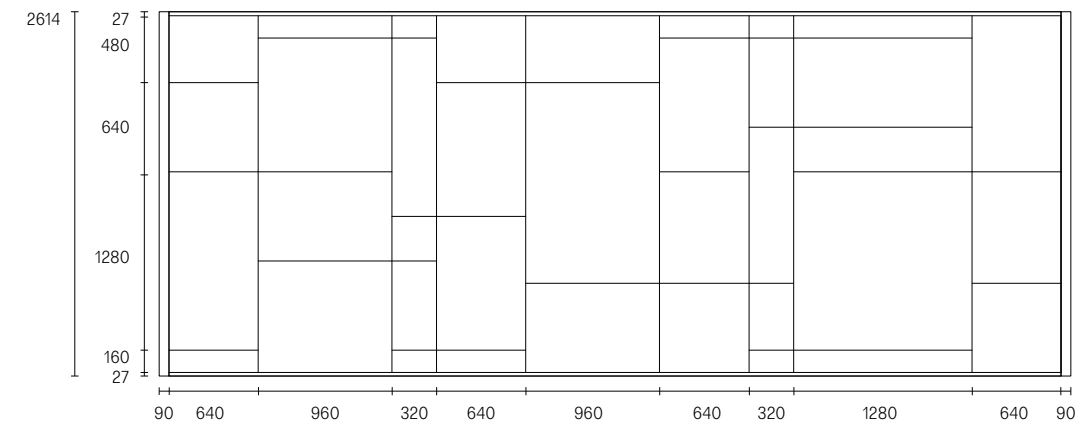
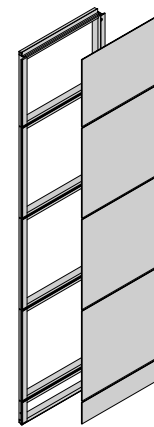

Componenti
Components

Montante angolare per pannelli ad angolo interno
Corner upright for internal corner panels

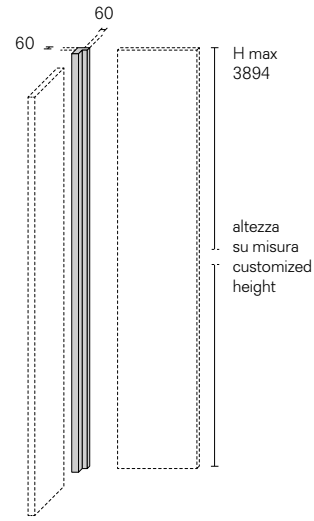

Pannello ad angolo esterno
Panel for external corner

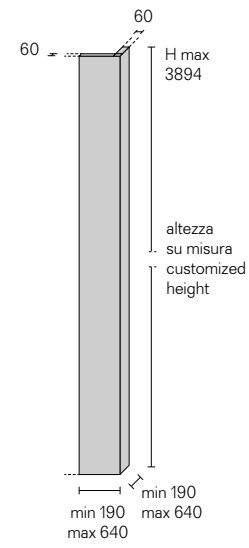

Terminale colonna
C-shaped closing panel

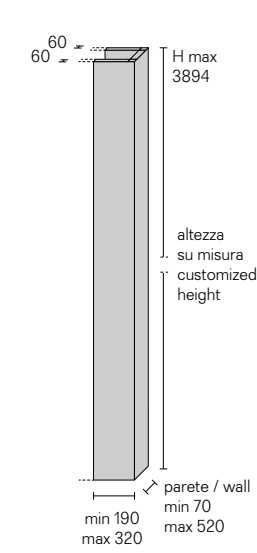

Profilo terminale
Terminal profile

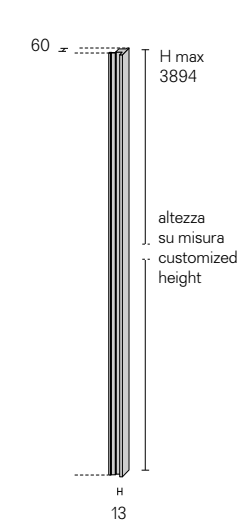

Fascia terminale in legno laccato
Terminal closing filler in lacquered wood

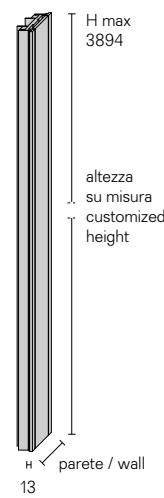

Fascia di aggiustaggio laterale
Adjustable lateral filler

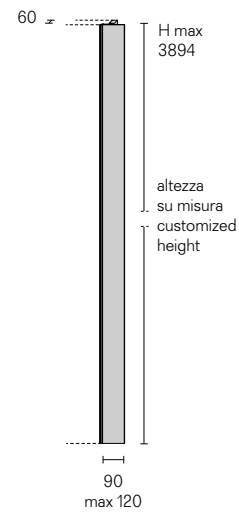

Fascia laterale su misura
Customized lateral filler

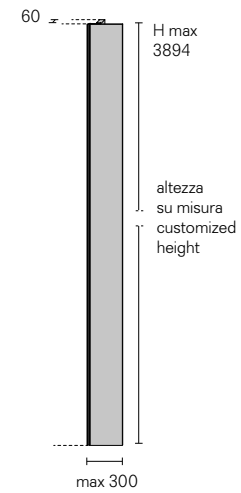

Porta a spingere con sopraluce
Door by pushing with fanlight

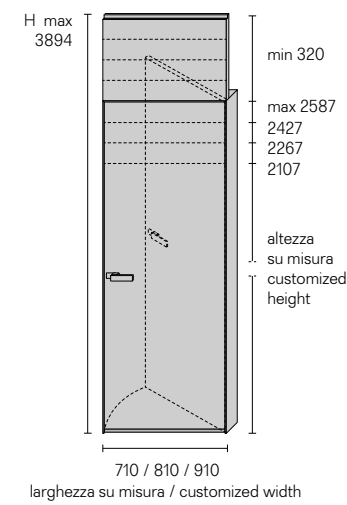

Porta a tirare con sopraluce
Door by pulling with fanlight

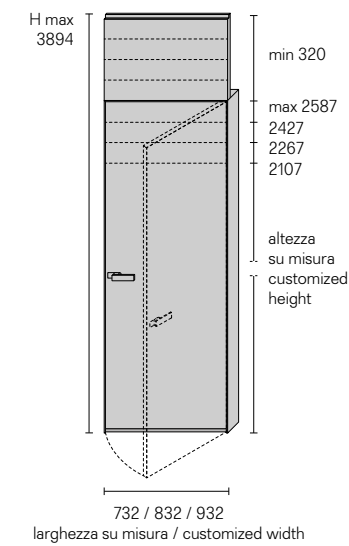

Passaggio con sopraluce
Opening passage with fanlight

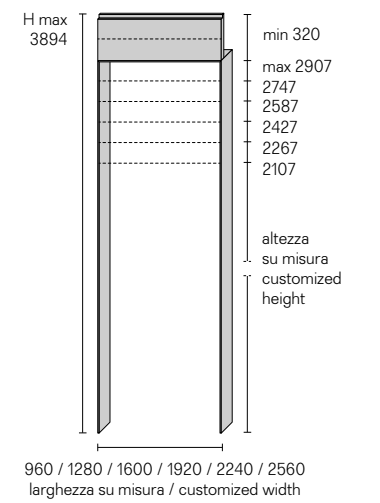

Accessori
Accessories

Self/Self bold contenitore sospeso retroilluminato
Self/Self bold suspended cabinets with back light

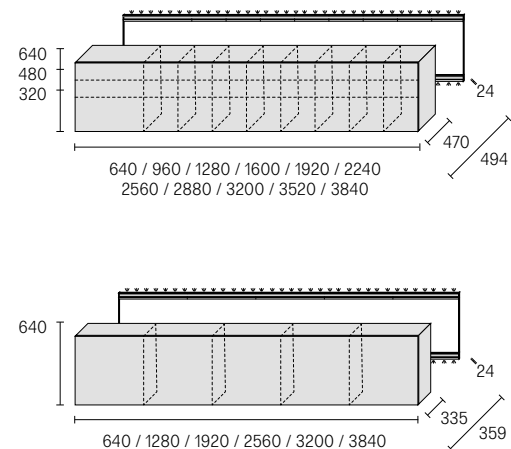

Illuminazione a led superiore e inferiore per pannello, 3200° Kelvin (luce calda)
Upper and lower LED lighting system for glass back panel, 3200° Kelvin (warm light)

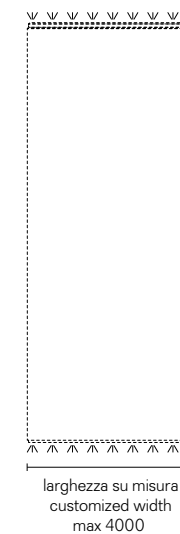

Alambra vetrina pensile con anta a ribalta
Alambra suspended cabinet with flap door

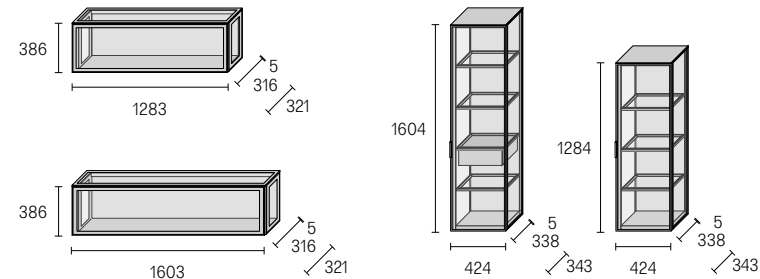

Alambra vetrina pensile con anta battente
Alambra suspended cabinet with hinged door

Mensole
Shelves

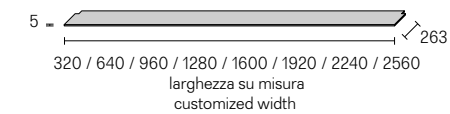

Accessori tecnici
Technical accessories

Rivestimento ispezionabile
Removable cladding

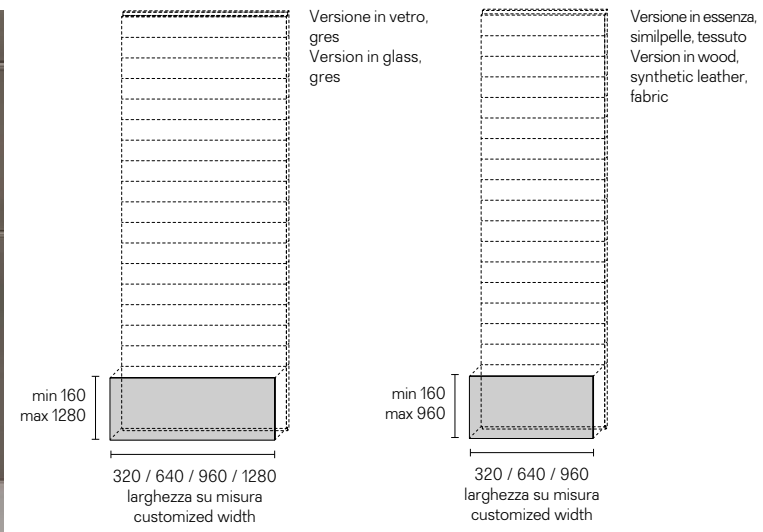

Foro a disegno e predisposizione per interruttori e prese elettriche
Customized cutout and configuration for switches and electrical sockets

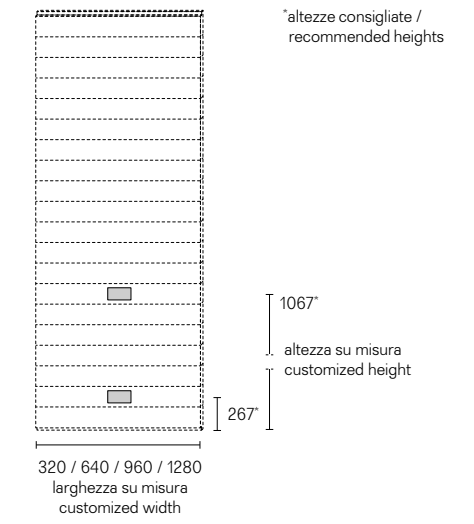
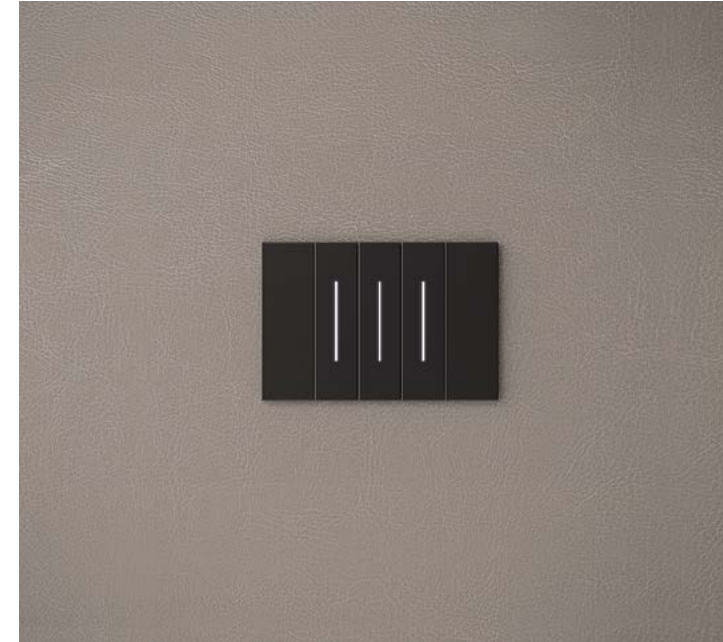

Struttura a scomparsa per tv sospeso
Concealed structure for suspended TV

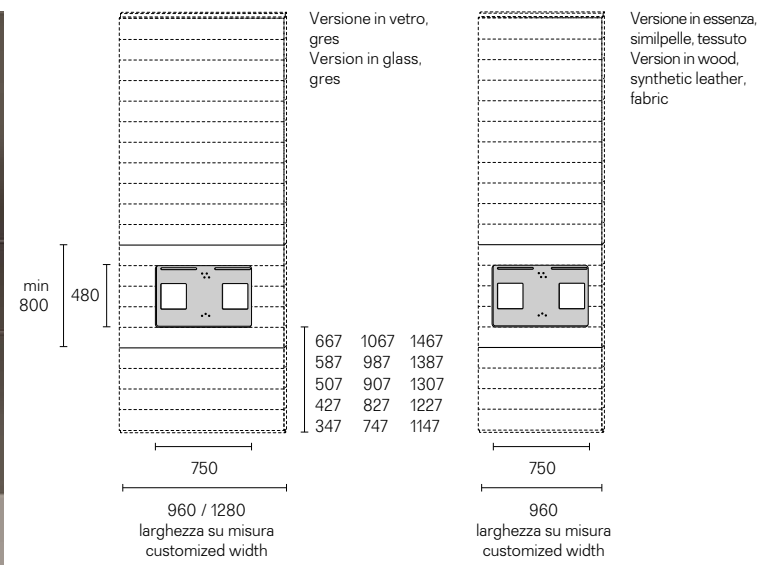

Passacavo
Cable duct

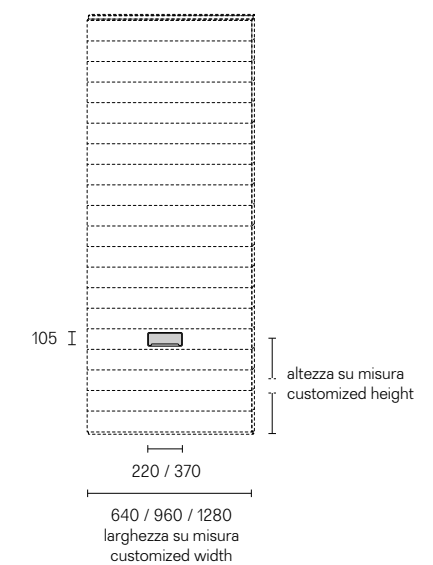

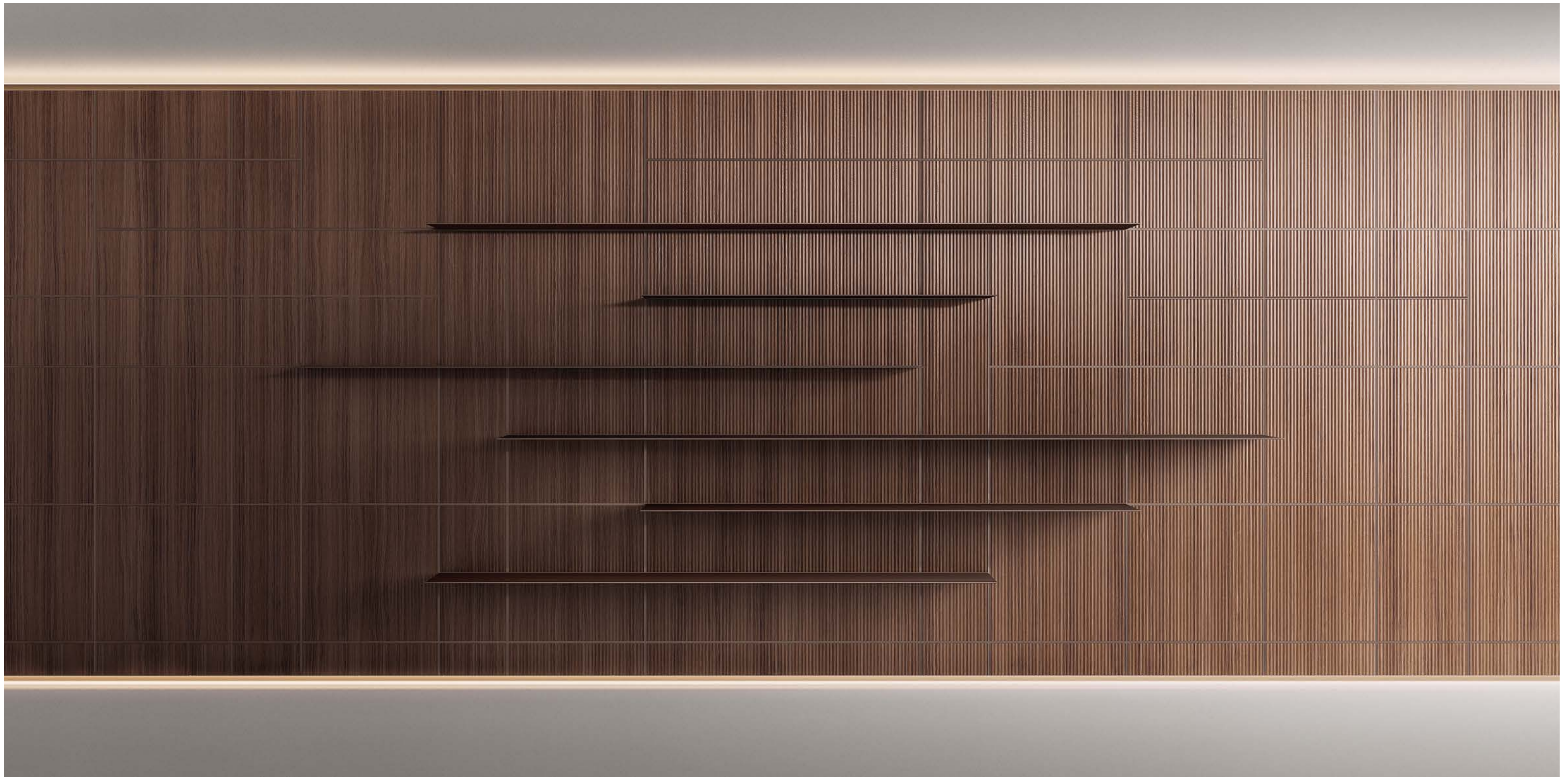





Possibilità di utilizzo
Application possibilities

Modulor è un sistema boiserie polifunzionale, liberamente componibile e adattabile alle diverse esigenze architettoniche del settore residenziale, contract e retail. Scandito da un design essenziale, Modulor integra molteplici varianti: può essere configurato con attrezzature sospese, combinarsi con porte a tirare, a spingere e passaggi. Permette inoltre di rivestire a effetto continuo le pareti di un intero ambiente.

Modulor is a multi-purpose modular wall paneling system flexible to the different architectural needs of the residential, contract and retail projects. Emphasized by an essential design, Modulor integrates multiple possibilities: it can be equipped with suspended units, combined with pull or push opening swing doors and opening passages. It also allows to completely cover the walls of a whole room.

Modulor ist ein multifunktionales Boiserie-System, das frei modular aufgebaut und an die unterschiedlichen architektonischen Anforderungen von Wohn-, Objekt- und Einzelhandelsbereichen angepasst werden kann. Das Modulor ist mit einem wesentlichen Design versehen und integriert mehrere Varianten: Es kann mit aufgehängten Geräten konfiguriert werden, kombiniert mit Zug-, Druck- und Durchgängen. Außerdem können die Wände eines gesamten Raums kontinuierlich bedeckt werden.

Modulor est un système de boiserie polyvalent, modulable et adaptable aux différents besoins architecturaux des secteurs résidentiel, contract et de la vente au détail. Souligné par un design essentiel, Modulor intègre plusieurs variantes: il peut être équipé avec des éléments suspendus, combinés avec des ouvertures passages pont, de portes battantes avec ouverture à pousser et à tirer. Il permet également de couvrir les murs de toute une chambre de manière continue.

Modulor es un sistema de boiserie multifuncional, libremente modular y adaptable a las diferentes necesidades arquitectónicas de los sectores residencial, contract y retail. Escaneado por un diseño esencial, Modulor integra múltiples variantes: puede configurarse con accesorios colgantes, combinarse con puertas de paso a tirar o empujar y aperturas con puente superior. También permite cubrir con efecto continuo las paredes de un ambiente completo.

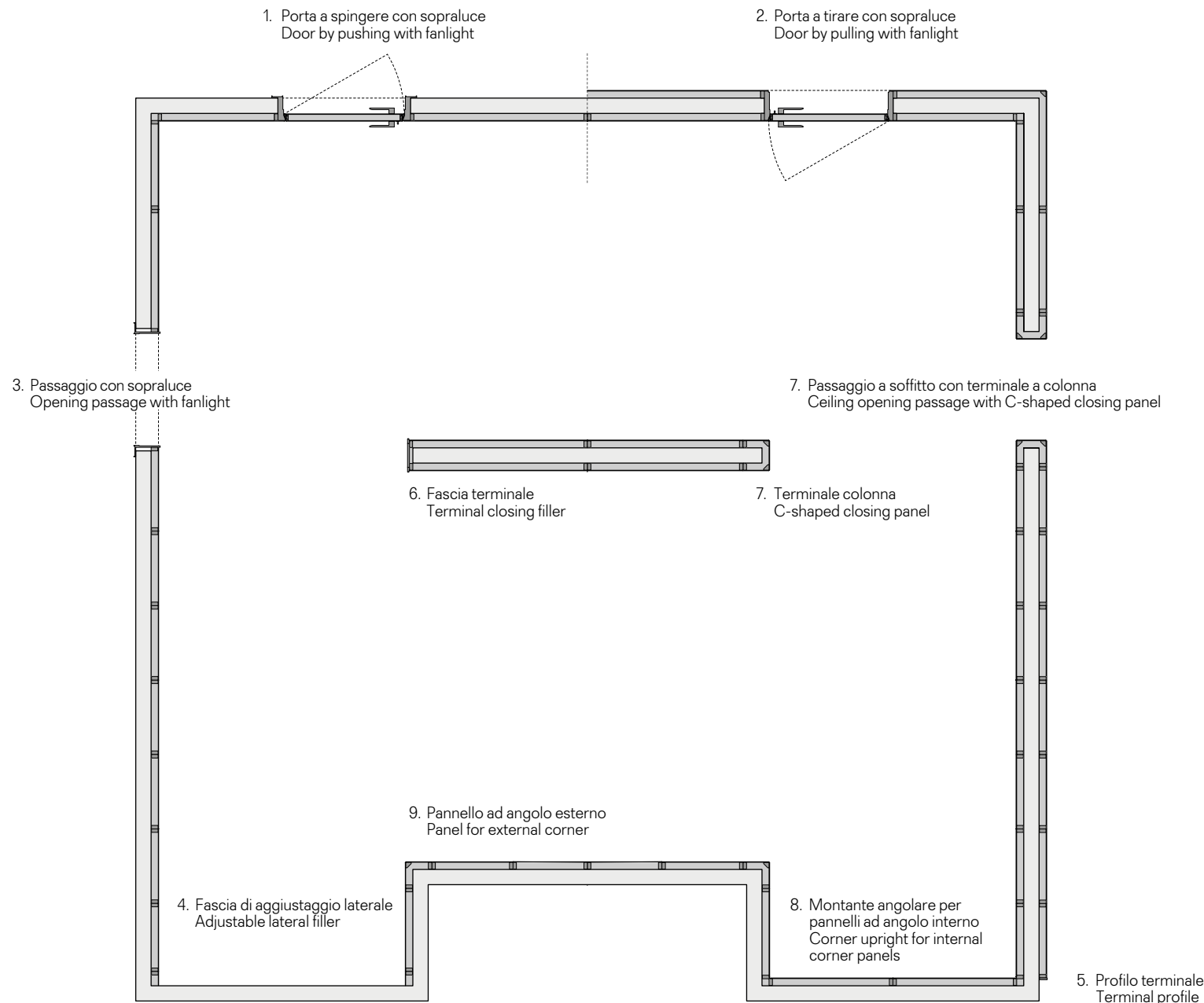

1. Porta a spingere con sopra luce
Door by pushing with fanlight
*per boiserie monofacciale/for one-sided wall paneling min 85 max 495
*per boiserie bifacciale/for double sided wall paneling min 90 max 465

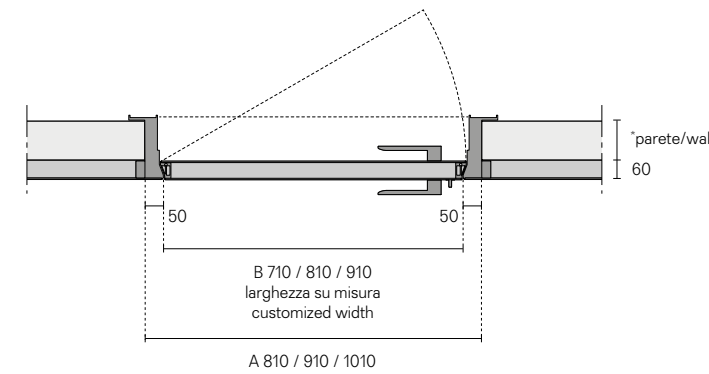

2. Porta a tirare con sopra luce
Door by pulling with fanlight
*per boiserie monofacciale/for one-sided wall paneling min 80 max 495
*per boiserie bifacciale/for double sided wall paneling min 85 max 465

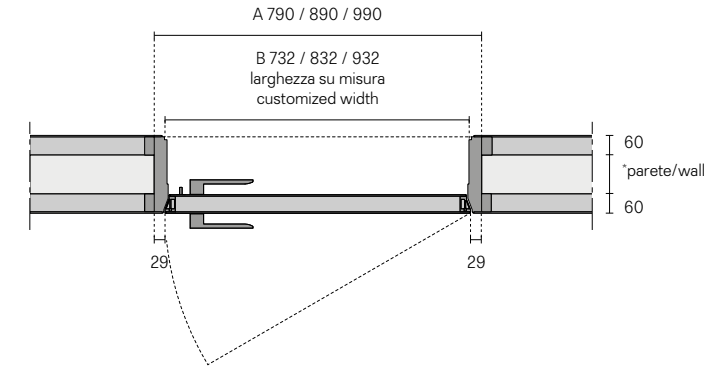

3. Passaggio con sopra luce
Opening passage with fanlight
*per boiserie monofacciale/for one-sided wall paneling min 35 max 445
*per boiserie bifacciale/for double sided wall paneling min 70 max 415

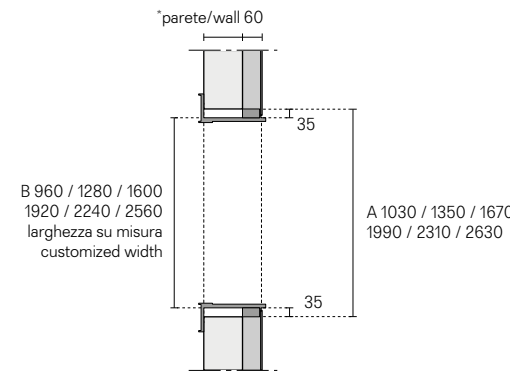

4. Fascia di aggiustaggio laterale
Adjustable lateral filler

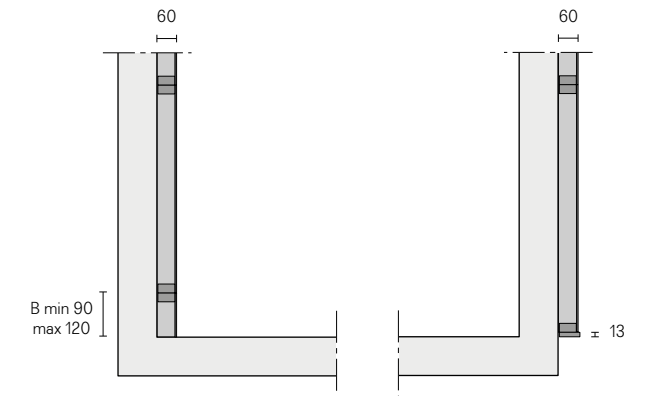

5. Profilo terminale
Terminal profile

6. Fascia terminale
Terminal closing filler
*per boiserie monofacciale/for one-sided wall paneling min 35 max 445
*per boiserie bifacciale/for double sided wall paneling min 70 max 415

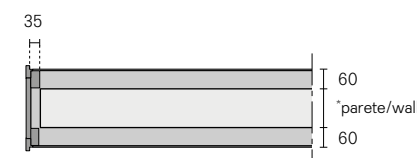

7. Terminale per pannello o colonna
C-shaped closing panel
*per boiserie bifacciale/for double sided wall paneling min 70 max 520

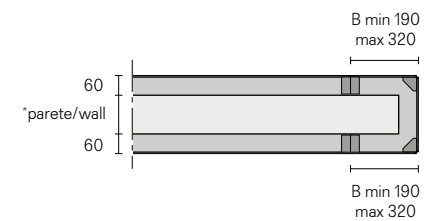

8. Montante angolare per pannelli ad angolo interno
Corner upright for internal corner panels

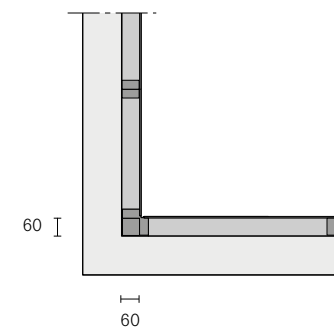

9. Pannello ad angolo esterno
Panel for external corner

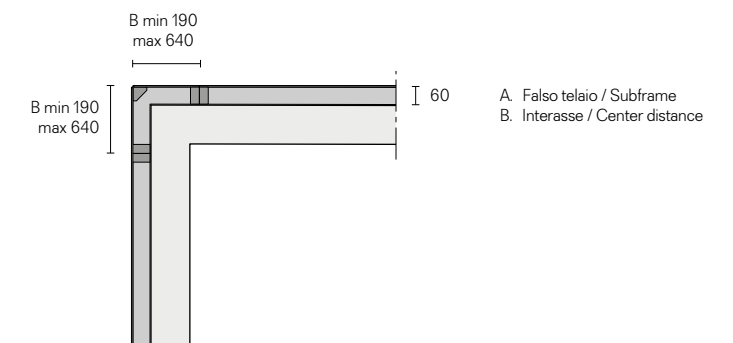

Ingombri tecnici in pianta Technical dimensions in plan

Composizione lineare con attrezzature sospese
Linear composition with suspended equipments

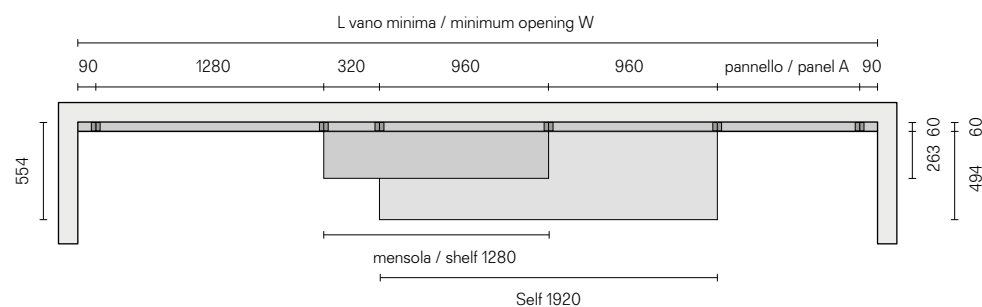

Calcolo della lunghezza del pannello A
 $L_{\text{pannello A}} = L_{\text{vano}} - 1280 - 320 - 960 - 960 - 180$

Calculation of the length of the panel A
 $W_{\text{panel A}} = \text{opening } W - 1280 - 320 - 960 - 960 - 180$

Caratteristiche tecniche esclusive Exclusive technical features

Modulor rinnova il concetto progettuale della boiserie. Come tutti i prodotti Rimadesio, Modulor è dotato di una serie di accorgimenti esclusivi, come il pannello munito di un sistema di regolazione invisibile in tre direzioni che consente una perfetta messa in bolla della composizione e di compensare gli eventuali dislivelli e difetti di pareti e pavimenti. Un prodotto facile da progettare che si adatta alle situazioni architettoniche preesistenti, come porte o vani di passaggio.

Modulor renews the design concept of the wall paneling. Like all Rimadesio products, Modulor is provided with a series of exclusive features, such as the panel equipped with an invisible adjustment system in three directions, thus allowing a perfect levelling of the composition and compensating any unevenness and defects of walls and floors. An easy-to-design product, that adapts to any pre-existing architectural situations, such as doors or through way-passages.

Modulor erneuert das konzeptionelle Projekt der Wandverkleidung. Wie alle Produkte von Rimadesio, ist Modulor mit einer Vielzahl von exklusiven Merkmalen ausgestattet, dies sind die Paneele welche mit einem System einer unsichtbaren Einstellung bestückt sind. Dies Einstellung erlaubt eine perfekte Regulierung in drei Richtungen, so dass jede Komposition alle vorhandenen Differenzen anpasst, der Höhe, der Wände und des Bodens ausgleichen kann. Ein einfaches Produkt zum Planen, welches sich an die vorhanden Architektonischen Situation anpasst, wie zum Beispiel eine Tür oder einen Durchgang.

Modulor renouvelle le concept de design de la boiserie. Comme tous les produits Rimadesio, Modulor est doté d'une série de fonctions exclusives, telles que le panneau équipé d'un système de réglage invisible dans les trois directions, qui permet un nivellement parfait de la composition et de compenser les irrégularités et les défauts des murs et des sols. Un produit facile à concevoir qui s'adapte aux situations architecturales préexistantes, telles que les portes ou les passages.

Modulor renueva el concepto de diseño de la boiserie. Al igual que todos los productos Rimadesio, Modulor está equipado con una serie de detalles exclusivos, como el panel equipado con un sistema de ajuste invisible en tres direcciones que permite una nivelación perfecta de la composición y compensar cualquier desnivel y defectos de paredes y pisos. Un producto fácil de diseñar que se adapta a situaciones arquitectónicas preexistentes, como puertas o pasillos.

Composizione lineare con porta battente a spingere
Linear composition with swing push door

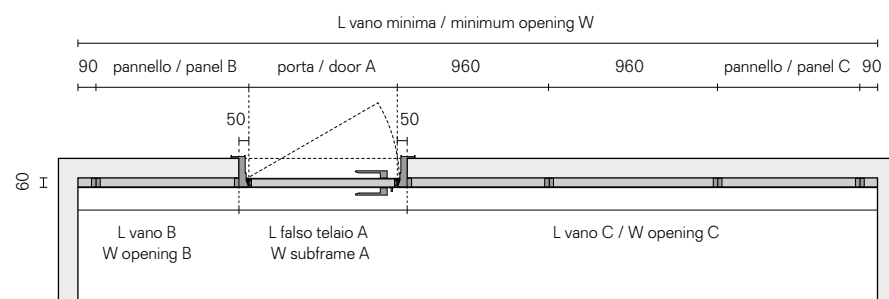

Calcolo della lunghezza dei componenti su misura
porta A = L falso telaio A - 100
pannello B = L vano B - 90 + 50
pannello C = L vano C - 960 - 960 - 90 + 50

Calculation of the length of customized components
door A = W subframe A - 100
panel B = W opening B - 90 + 50
panel C = W opening C - 960 - 960 - 90 + 50

Composizione lineare con passaggio con sopra luce
Linear composition with passage and fanlight

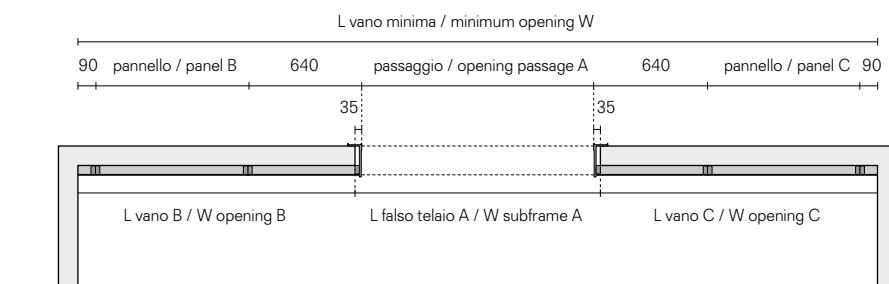

Calcolo della lunghezza dei componenti su misura
passaggio A = L falso telaio A - 70
pannello B = L vano B - 640 - 90 + 35
pannello C = L vano C - 640 - 90 + 35

Calculation of the length of customized components
opening passage A = L subframe A - 70
panel B = W opening B - 640 - 90 + 35
panel C = W opening C - 640 - 90 + 35

Finiture
Finishings

Struttura
Structure



Rivestimento
Cladding

Vetri
Glasses

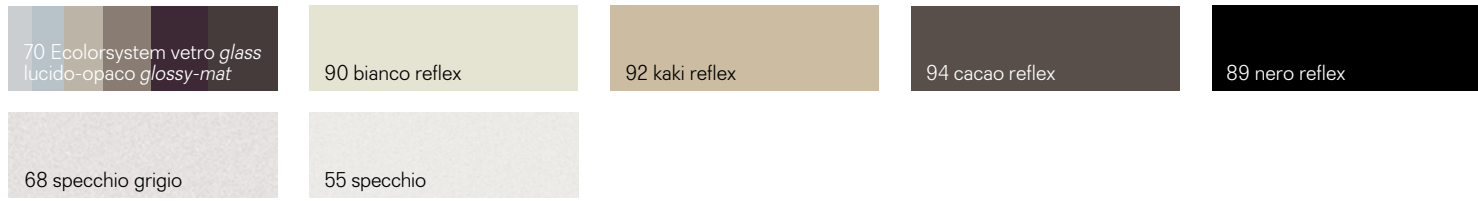

Gres



Similpelle
Synthetic leather

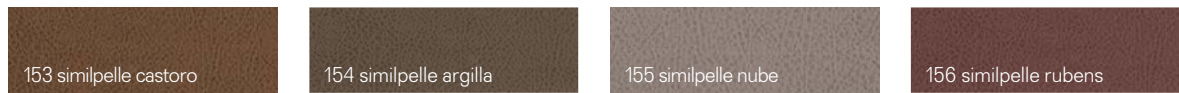

Essenze
Wood



Tessuto Material
Material fabric



Tessuto Lux
Lux fabric



Perseguire la qualità, sempre, sotto tutti gli aspetti. Con questa mission Rimadesio ricerca costantemente soluzioni volte a migliorare i propri standard qualitativi ecologici. Obiettivo ottenuto sinergicamente, grazie all'utilizzo di materiali preziosi e riciclabili, all'assenza di sostanze tossiche per l'uomo e nocive per l'ambiente in ogni fase del processo produttivo,

Streben nach Qualität, unter allen Gesichtspunkten. Mit dieser Mission forscht Rimadesio ständig nach ökologischen Lösungen. Ein Ziel, welches sich aus Synergien ergibt, dank der Verwendung von hochwertigen und recycelbaren Materialien, dem Ausschluss von für den Menschen giftigen und umweltschädlichen Substanzen und den Antrieb der Produktions-

Poursuivre la qualité, toujours, et à tous les égards. Avec cette mission Rimadesio recherche constamment de solutions au fin d'améliorer ses normes de qualité écologique. Objectif atteint, grâce à l'utilisation de matériaux précieux et recyclables, l'absence à chaque étape de la production de substances toxiques nocives pour l'homme et l'environnement, l'utilisation

Perseguir la calidad, siempre, en todos los aspectos. Con esta misión Rimadesio busca constantemente soluciones destinadas a mejorar sus estándares de calidad ecológica. Objetivo conseguido sinérgicamente, gracias al uso de materiales preciosos y reciclables, a la ausencia de sustancias tóxicas para los seres humanos y nocivas para el medio ambiente en cada etapa

Quality as the main purpose, always and in every aspect. With this mission Rimadesio is constantly searching for solutions to improve its own ecological standards.

all'impiego di tecnologie e macchinari evoluti alimentati con energia pulita proveniente da impianti fotovoltaici di ultima generazione, installati sulla copertura dell'headquarter di Giussano. Alluminio, vetro, legno, materiali totalmente riciclabili e in parte già riciclati, ma anche le vernici prive di solventi di Ecoloursystem e i sistemi di imballaggio ecologici. Testimonianze di un dna green consolidato e di una coerenza trasversale, segnali di una continua attività di ricerca e di uno sguardo sempre proteso al futuro che si declina nell'innovazione tecnologica di sistemi, porte ed arredi, realizzati con la consapevolezza di voler affidare all'uomo solo attività dall'alto valore aggiunto.

anlagen mit sauberem Strom, welcher durch Photovoltaikanlagen neuester Generation erzeugt wird. Aluminium, Glas, Holz, völlig recycelbare oder schon recycelte Materialien, aber auch die lösungsmittelfreien Farben des Ecoloursystems und die umweltfreundlichen Verpackungsmaterialien. Alles Belege für eine fundierte grüne dna und in einem übergreifenden Zusammenhang. Zeichen für eine kontinuierliche Forschungsaktivität und einen zukunftsorientierten Blick, die sich in den Innovationen der technischen Systemen, der Türen und Möbeln ausdrücken, welche mit dem Bewusstsein entwickelt werden, dem Menschen den größtmöglichen Zusatznutzen zu bieten.

de technologies et des machines avancées alimentées par l'énergie solaire après l'installation sur le toit de l'usine à Giussano de systèmes photovoltaïques de dernière génération. Aluminium, verre, bois, des matériaux entièrement recyclables et déjà en partie recyclés, mais aussi peinture Ecoloursystem sans solvants et systèmes d'emballage respectueux de l'environnement. Témoignages d'un adn "vert" consolidé et d'une cohérence transversale, signes de recherche continue et d'une tendance à regarder en avant, qui correspond bien à l'innovation technologique des systèmes, des portes et des meubles, réalisés avec la conscience que l'apport de l'homme dans la production ne peut qu'avoir un valeur ajoutée.

del proceso de producción, al uso de tecnologías y máquinas avanzadas alimentadas por energía limpia a partir de sistemas fotovoltaicos de última generación, instalados en la cobertura del headquarter de Giussano. Aluminio, cristal, madera, materiales completamente reciclables y, en parte, ya reciclados, sino también las pinturas Ecoloursystem libres de disolventes y los sistemas de embalaje ecológicos. Testimonios de un adn green consolidado y una coherencia transversal, señales de una continua investigación y de una vista siempre tendida al futuro que se declina en la innovación tecnológica de sistemas, puertas y muebles, realizados con el conocimiento que desea confiar al hombre sólo actividades de alto valor añadido.

Objective obtained thanks to the use of precious and recyclable materials, to the absence of substances that can be toxic to humans or harmful to the environment in every phase of the productive process, to the use of technology and evolved machinery, powered by clean energy derived from latest generation photovoltaic systems, installed on Giussano headquarters roof. Aluminium, glass, wood: fully recyclable materials and partly already recycled, but also Ecoloursystem paints without solvents and ecological packing materials. Proofs of a reinforced green DNA and wide coherence, signals of a continuous research and a glance towards the future, that takes shape in the technological innovation of systems, doors and furniture, made with the consciousness to entrust just high added value act.

Guida alla qualità Rimadesio Guide to Rimadesio quality

Rimadesio

Rimadesio

Rimadesio

Rimadesio

Rimadesio

Rimadesio

Rimadesio

Rimadesio

Rimadesio

Rimadesio

Rimadesio

Rimadesio

Rimadesio

Rimadesio

Rimadesio

Rimadesio

Rimadesio

Rimadesio

Rimadesio

Rimadesio

Rimadesio

Rimadesio

Rimadesio

Rimadesio

Rimadesio

Rimadesio

Rimadesio

Rimadesio

Rimadesio

Rimadesio

Rimadesio

Rimadesio

Rimadesio

Rimadesio

Rimadesio

Rimadesio

Rimadesio

Rimadesio

Rimadesio

Rimadesio

Rimadesio

Rimadesio

Rimadesio

Rimadesio

Rimadesio

Rimadesio

Rimadesio

Rimadesio

Rimadesio

Rimadesio

Rimadesio

Rimadesio

Rimadesio

Rimadesio

Rimadesio

Rimadesio

Rimadesio

Rimadesio

Rimadesio

Rimadesio

Rimadesio

Rimadesio

Rimadesio

Rimadesio

Rimadesio

Rimadesio

Rimadesio

Rimadesio

Rimadesio

Rimadesio

Rimadesio

Rimadesio

Rimadesio

Rimadesio

Rimadesio

Rimadesio

Rimadesio

Rimadesio

Rimadesio

Rimadesio

Rimadesio

Rimadesio

Rimadesio

Rimadesio

Rimadesio

Rimadesio

Rimadesio

Rimadesio

Rimadesio

Rimadesio

Rimadesio

Rimadesio

Rimadesio

Rimadesio

Rimadesio

Rimadesio

Rimadesio

Rimadesio

Rimadesio

Rimadesio

Rimadesio

Rimadesio

Rimadesio

Rimadesio

Rimadesio

Rimadesio

Rimadesio

Rimadesio

Rimadesio

Rimadesio

Rimadesio

Rimadesio

Rimadesio

Rimadesio

Rimadesio

Rimadesio

Rimadesio

Rimadesio

Rimadesio

Rimadesio

Rimadesio

Rimadesio

Rimadesio

Rimadesio

Rimadesio

Rimadesio

Rimadesio

Rimadesio

Rimadesio

Rimadesio

Rimadesio

Rimadesio

Rimadesio

Rimadesio

Rimadesio

Rimadesio

Rimadesio

Rimadesio

Rimadesio

Rimadesio

Rimadesio

Rimadesio

Rimadesio

Rimadesio

Rimadesio

Rimadesio

Rimadesio

Finitura alluminio lucido

L'alluminio lucido viene realizzato mediante la spazzolatura e la brillantatura dell'alluminio, entrambi processi artigianali eseguiti tramite impianti di ultima generazione.

Finitura nickel nero

Il nichel nero è ottenuto con il trattamento galvanico e la brillantatura dell'alluminio. Al termine del processo viene applicata una verniciatura protettiva.

Anodized finishing

Abrasion resistance of the anodised finish conforms to the norm. Corrosion resistance of the anodised finish conforms to the norm.

Powder lacquered finish

Detachment resistance of the layer of powder paint conforms to the norm. Corrosion resistance of the powder paint conforms to Machu test results and to the norm. Fingerprint resistance of the powder paint conforms to the norm.

Brushed metal finish

The brushed metal finish is a new interpretation of the aluminum, obtained with an handmade painting and brushing process, to evoke in the metal an idea of experience and dexterity. The color variations are therefore a feature of this exclusive finish. Ecological colors since they are produced using exclusively water-based paints of the latest generation, with 70 °C cooking. A forefront production technology, with robotic internal systems that ensure the highest quality results and a low environmental impact cycle.

Corrosion resistance of the water-based paint finish conforms to the norm. Temperature changes resistance of the water-based paint finish conforms to the norm. Resistance to the detachment of the water-based paint layer, verified by a pre-and-post-aging process before and after aging. Wear resistance of the water-based paint layer by rubbing according to the Catas procedure. Resistance to detergents paint water conforms to the norm.

Glossy aluminum finish

The glossy aluminum is realized through the procedure of brushing and polishing of the aluminum, both artisanal processes carried out through last generation plants.

Black Nickel finish

The black nickel is obtained with a galvanic treatment and the polishing of the aluminum. At the end of the procedure a protective painting is applied.

Eloxiertes Finish

Die Abriebfestigkeit der anodisierten Oberfläche entspricht der Norm. Korrosionsbeständigkeit der Standard-Eloxal-Oberfläche.

Pulverlackierung

Standardgemäße Beständigkeit gegen das Ablösen der Pulverbeschichtungsschicht. Korrosionsbeständigkeit der Pulverbeschichtung gemäß den Ergebnissen des Machu-Tests und des Standards. Die Beständigkeit gegenüber dem Abdruck der Pulverbeschichtung entspricht dem Standard.

Gebürstetes Metall-Finish

Das gebürstete Metallfinish ist eine Neuinterpretation von Aluminium, das durch einen von Hand ausgeführten Lackier- und Bürstprozess erhalten wird, um im Metall eine Idee von Erfahrung und Fingerfertigkeit hervorzurufen. Die Farbvariationen sind daher ein Merkmal dieses exklusiven Finishes. Es waren umweltfreundliche Farben benutzt, da sie mit ausschließlich wasserbasierten Farben der neuesten Generation, bei 70 °C, hergestellt werden. Eine hochmoderne Produktionstechnologie mit internen Robotersystemen, die höchste Qualitätsergebnisse und einen niedrigen Umwelteinfluss gewährleisten. Korrosionsbeständigkeit von wasserbasierenden Lack gemäß der Norm. Temperaturbeständigkeit bei wasserbasierenden Lacken nach Norm. Beständigkeit gegen Ablösung der Lackschicht

auf Wasserbasis durch einen Check-in-Prozess vor und nach normgerechter Alterung.

Verschleißfestigkeit der wasserbasierten Farbschicht durch Reiben nach dem Catas-Verfahren.

Beständigkeit gegenüber Reinigungsmitteln auf Wasserbasis gemäß der Norm.

Glänzendes Aluminium-Finish

Poliertes Aluminium wird durch Bürsten und Polieren von Aluminium erreicht, wobei beide handwerklichen Verfahren durch die neuesten Energieerzeugungssysteme ausgeführt werden.

Schwarz-Nickel-Finish

Schwarzes Nickel wird durch galvanische Behandlung und Aufhellen von Aluminium erhalten. Am Ende des Prozesses wird eine Schutzschicht aufgetragen.

Finition anodisée

Résistance à l’abrasion de la finition anodisée est conforme à la norme. Résistance à la corrosion de la finition anodisée est conforme à la norme.

Finition laquée à poudre

Résistance au décollement de la couche de peinture conforme à la norme. Résistance à la corrosion de la peinture à poudre conforme au Machu test et à la norme.Résistance à l’empreinte de la peinture à poudre conforme à la norme.

Finition en métal brossé

La finition en métal brossé est une nouvelle interprétation de l’aluminium, obtenue avec un proces de peinture et de brossage fait à la main, pour évoquer dans le métal une idée de veçu et de manualité. Les variations de couleur sont donc une caractéristique de cette finition exclusive. Couleurs respectueuses de l’environnement, car réalisées avec des peintures exclusivement à base d’eau de dernière génération, avec une cuisson à 70°C. Une technologie de production de dernière génération, avec des systèmes internes robotisés qui garantissent des résultats de haute qualité et un cycle de faible impact environnemental.

Résistance à la corrosion des peintures à base d'eau conforme à la norme. Résistance aux écarts de température de la peinture à base d'eau conforme à la norme. Résistance au décollement de la couche de peinture à base d'eau, testée par le processus de coupe transversale avant et vieillissement après conforme à la norme.

Résistance à l'usure de la couche de peinture à base d'eau par frottement selon la procédure Catas. Résistance aux détergents de la peinture à base d'eau conforme à la norme.

Finition aluminium poli

L'aluminium poli est réalisé par le broissage et polissage de l'aluminium, deux procédés artisanaux réalisés par des équipements de dernière génération. *Finition nickel noire* Le nickel noir est obtenu par traitement électrolytique et polissage de l'aluminium. Un revêtement de protection est appliqué à la fin du procédé.

Finition nickel noire

Le nickel noir est obtenu par traitement électrolytique et polissage de l'aluminium. Un revêtement de protection est appliqué à la fin du procédé.

Acabado anodizado

Resistencia a la abrasión del acabado anodizado cumple con la norma. Resistencia a la corrosión del acabado anodizado cumple con la norma.

Acabado lacado en polvo

Resistencia al desprendimiento de la capa de laca en polvo cumple con la norma. Resistencia a la corrosión de la laca en polvo conforme con los resultados de la prueba del Machu Test y con la norma. Resistencia a la impresión de la laca en polvo cumple con la norma.

Acabado de metal cepillado

El acabado en metal cepillado es un nueva interpretación del aluminio, obtenida con un proceso de lacado y cepillado realizado a mano, para evocar en el metal una idea de experiencia y manualidad. Las variaciones de color son, por lo tanto, una característica de este acabado exclusivo. Colores respetuosos con el medio ambiente, ya que se producen utilizando exclusivamente lacas a base de agua de última generación, con una cocción de 70 °C. Una tecnología de producción de última generación, con sistemas internos robóticos que garantizan resultados de la más alta calidad y un ciclo de bajo impacto ambiental.

Resistencia a la corrosión de la laca a base de agua conforme a la norma. Resistencia a los cambios de temperatura en la laca a base de agua conforme a la norma. Resistencia al desprendimiento de la capa de laca verificado por medio del ensayo de cortes cruzados antes y después el envejecimiento conforme a la norma. Resistencia al desgaste de la capa de laca de laca mediante fricción según el proceso Catas. Resistencia a los detergentes de la laca al agua conforme a la norma.

Acabado de aluminio brillante

El aluminio pulido se produce mediante cepillado y pulido de aluminio, ambos procesos artesanales realizados por medio de sistemas de última generación.

Acabado de níquel negro

El níquel negro se obtiene con tratamiento galvaníco y abrillantador de aluminio. Al final del proceso, se aplica una capa de laca protectora.

Acabado de níquel negro

El níquel negro se obtiene con tratamiento galvaníco y abrillantador de aluminio. Al final del proceso, se aplica una capa de laca protectora.

Acabado de níquel negro

Resistencia a la corrosión del acabado anodizado cumple con la norma.

Acabado de níquel negro

Tessuto prodotto artigianalmente in Italia, composto da: viscosa 43%, cotone 36%, poliesterre 15%, lino 6%. Resistenza all’abrasione, test Martindale 25.000 giri. Resistenza al pilling, classe 4. Resistenza allo scolorimento, Xenotest classe 5. Conforme alla normativa BS5852 part 0 cigarettes test.

Acabado de níquel negro

Italian handcrafted fabric made of: viscose 43%, cotton 36%, polyester 15%, linen 6%. Resistance to scraping, Martindale test 25.000 twists. Resistance to piling, class 4. Resistance to discoloration, Xenotest class 5. Conforms to BS 5852 part 0 cigarettes test.

In Italien handwerklich produzierte Stoffe, die sich aus 43% Viskose, 36% Baumwolle, 15% Polyester und 6% Leinen zusammensetzen. Abriebresistenz, Martindale Test 25.000 Runden. Pillingbeständigkeit, Klasse 4. Widerstand zur Verfärbung, Xenotest Klasse 5. Entspricht den

Normen BS5852 Teil 0, Zigaretten testen. Tissu fabriqué à la main en Italie et composé de: viscose 43%, coton 36%, polyester 15%, lin 6%. Résistance à l’abrasion, Martindale test 25.000 rotations. Résistance au boulochage, class 4. Résistance à la décoloration, Xenotest class 5. Conforme aux normes BS5852 partie 0, test de cigarettes.

Acabado de níquel negro

Tejido hecho a mano en Italia, compuesto por: viscosa 43%, algodón 36%,15% poliéster, 6% lino. Resistencia a la abrasión preuba Martindale 25,000 revoluciones. Resistencia al pilling, class 4. Resistencia a la decoloración, Xenotest class 5. Cumple con la norma BS5852 parte 0, prueba de cigarrillos.

Acabado de níquel negro

Acabado de níquel negro

Acabado de níquel negro

Tessuto prodotto artigianalmente in Italia, composto da: cotone 75%, seta 25%.

Italian handcrafted fabric made of: cotton 75%, silk 25%.

In Italien handwerklich produzierte Stoffe die sich aus 75% Baumwolle, 25% Seide zusammensetzen.

Acabado de níquel negro

Tissu fabriqué à la main en Italie et composé de: 75% coton; 25% soie.

Tejido hecho a mano en Italia, compuesto por: algodón 75%, seda 25%.

Acabado de níquel negro

Acabado de níquel negro

Acabado de níquel negro

Acabado de níquel negro

Acabado de níquel negro

Acabado de níquel negro

Acabado de níquel negro

Acabado de níquel negro

Vrai cuir naturel, obtenu par un procédé de bronzage. La surface est vernie pour obtenir les différentes couleurs dans le catalogue.

Acabado de níquel negro

Verdadero cuero de vaca natural, obtenido por el proceso de curtido. La superficie es pintada para obtener los diferentes colores como en el catálogo.

Acabado de níquel negro

Acabado de níquel negro

Acabado de níquel negro

Les éléments de placage, comme les plateaux, les conteneurs et les étagères, sont produits avec un tranchage conforme aux normes concernantes les émissions de formaldéhyde. Verni à pores ouverts avec un apprêt à base d’eau non toxique et finition acrylique mate et transparent.

Acabado de níquel negro

Gres is a compact, hard, colored and non-porous ceramic material, obtained through a mixture of clays, sand and other natural substances, that cooked at a high temperature (1000-1300 °C).

The exclusive controlled intensity variation weave, created with the most innovative molding techniques with water-based ecologic and sustainable inks and enamels. High resistance to abrasion.

Rimadesio

Rimadesio

Rimadesio

Rimadesio

Rimadesio

Rimadesio

Rimadesio

Rimadesio

Rimadesio

Rimadesio

Rimadesio

Rimadesio

Rimadesio

Rimadesio

Rimadesio

Rimadesio

Rimadesio

Rimadesio

Rimadesio

Rimadesio

Rimadesio

Rimadesio

Rimadesio

Rimadesio

Rimadesio

Rimadesio

Rimadesio

Rimadesio

Rimadesio

Rimadesio

Rimadesio

Rimadesio

Rimadesio

Rimadesio

Rimadesio

Vetri laccati Ecolorsystem
Ecolorsystem lacquered glasses

Lucidi Glossy	Opachi Mat	Color	Lucidi Glossy	Opachi Mat	Color	Lucidi Glossy	Opachi Mat	Color	Lucidi Glossy	Opachi Mat	Color	Lucidi Glossy	Opachi Mat	Color
40	115	Grigio cenere	53	95	Bianco neve	45	97	Avorio	50	108	Bianco latte	76	116	Rosso india
	121	Azzurro cera	59	105	Grigio chiaro	304	137	Platino	78	114	Sabbia	75	129	Amaranto
35	100	Blu notte	56	98	Lino	85	130	Tufo	74	110	Canapa	84	128	Moro
86	131	Blu oceano	41	104	Grigio ombra	69	126	Palladio	51	113	Nocciola	300	133	Rame
47	96	Grigio perla	88	132	Grigio scuro	57	106	Tortora	52	107	Corda	301	134	Peltro
36	117	Blu Londra	48	103	Grigio ardesia	58	99	Caffè	73	109	Giallo kashmir	83	127	Piombo
	122	Verde inglese				46	102	Nero	43	119	Laguna	302	135	Grafite
									33	111	Verde oliva	303	136	Bronzo

Caratteristiche

Ecolorsystem è la denominazione che contraddistingue l'esclusiva collezione di vetri laccati Rimadesio, disponibili in finitura lucida e opaca. Colori ecologici perché prodotti utilizzando esclusivamente vernici all'acqua di ultima generazione, con cottura a 110 °C. Una tecnologia produttiva all'avanguardia nell'ambito del vetro, con impianti interni totalmente robotizzati che assicurano risultati di altissima qualità e un ciclo di lavorazione a basso impatto ambientale. Resistenza alla corrosione conforme alla norma UNI EN ISO 9227. Resistenza agli sbalzi di temperatura conforme alla norma UNI 9429. Colori inalterabili nel tempo perché applicati sulla superficie interna del vetro, al sicuro da macchie, polvere e umidità. Lo spessore del vetro crea un esclusivo effetto di "profondità".

Vetri laccati lucidi

Superficie perfettamente liscia. Brillantezza equivalente a 100 gloss. Vetri non trasparenti, caratterizzati dall'alto potere riflettente. Resistenza alla graffiatura superiore rispetto alle convenzionali superfici laccate.

Vetri laccati opachi

Superficie con effetto vellutato al tatto. Vetri non trasparenti, caratterizzati da un effetto di opacità molto marcato. Microsolcatura superficiale che conferisce un'elevata resistenza alla graffiatura. Refrattari alle impronte digitali.

Characteristics

Ecolorsystem is the name that distinguishes the exclusive Rimadesio lacquered glass collection in glossy and mat finishing. Ecological colours produced, using exclusively water paints of latest generation, cooked at 110 °C. Cutting edge production technology in the area of glass, with a fully robotised in-house plant that ensures very high quality results and a low environmental impact work cycle. Corrosion resistance conforms to the UNI EN ISO 9227 standard. Temperature fluctuation resistance conforms to the UNI 9429 standard. The colour is inside the double glass, safe from stains, dust and humidity. The thickness of the glass creates an exclusive "depth" effect.

Glossy lacquered glasses

Perfectly smooth surface. Brightness equivalent to 100 gloss. Not transparent glass, characterized by high reflectivity. Higher scratch resistance compared to conventional painted surfaces.

Mat lacquered glasses

Surface with velvet touch effect. Not transparent glasses, characterized by a very marked opacity effect. Surface high resistant to scratching. Refractory to fingerprints.

Eigenschaften

Ecolosystem ist der Name der neuen lackierten Glas-Kollektion von Rimadesio. Absolut ökologische Farben, da die modernsten Lackierungen, auf Wasser-Basis, an einer Temperatur von 110 °C gekocht werden. Eine fortschrittliche Produktionstechnik in der Glasverarbeitung auf einer vollautomatisierten Anlage, die Ergebnisse höchster Qualität und gleichzeitig umweltfreundliche Verarbeitungsverfahren gewährleistet. Korrosionsprüfung gemäß Bestimmung UNI EN ISO 9227. Temperaturwechselprüfung gemäß Bestimmung UNI 9429. Die Farben sind unveränderlich, weil es auf die innere Oberfläche des Glases, sicher vor Flecken, Staub und Feuchtigkeit aufgetragen. Die Dicke des Glases erzeugt eine einzigartige Wirkung von "Tiefe".

Hochglanzend lackierte Gläser

Glaeser Vollkommen glatte Oberfläche. Helligkeit entsprechend 100 Gloss. Undurchsichtige Glaeser, durch eine hohe Reflektivität gekennzeichnet. Hoehere Kratzfestigkeit zu herkömmlichen lackierten Oberflächen verglichen.

Matt lackierte Gläser

Oberfläche mit "Velvet touch" Effekt. Undurchsichtige Glaeser, gekennzeichnet durch einen Matt-Effekt sehr ausgeprägt. Oberfläche, die eine hohe Resistenz gegen Kratzer gibt. Groesse Widerstand an Fingerabdrücke.

Caractéristiques

Ecolorsystem est le nom qui caractérise la collection exclusive de verres laqués de Rimadesio. Couleurs écologiques, parce que produites en utilisant exclusivement vernis à l'eau de dernière génération, cuites à 110 °C. Une technologie de production avant-gardiste dans le domaine du verre, avec des équipements internes entièrement robotisés qui assurent des résultats de grande qualité et un cycle de production ayant un impact très faible sur l'environnement. Résistance à la corrosion conformément à la norme UNI EN ISO 9227. Résistance aux écarts de température conformément à la norme UNI 9429. Couleurs inaltérables parce que appliquée sur la surface interne du verre, à l'abri des taches, poussière et l'humidité. L'épaisseur du verre crée un effet unique de "profondeur".

Verres laqués brillants

Surface parfaitement lisse. Luminosité équivalent à 100 Gloss. Verres pas transparents, caractérisé par une haute réflectivité. Résistance aux rayures supérieure par rapport aux conventionnelles surfaces peintes.

Verres laqués mats

Surface avec effet toucher velours. Verres pas transparents avec caractéristique d'opacité très marquée. Surface avec une haute résistance aux rayures. Réfractaires aux empreintes digitales.

Características

Ecolorsystem es la denominación que marca la exclusiva colección de los cristales lacados Rimadesio, disponibles en acabado brillante y opaco. Colores ecológicos porque productos utilizando exclusivamente pinturas al agua de última generación, con cocción a 110 °C. Una tecnología productiva a la vanguardia en el ámbito del cristal, con unas instalaciones internas totalmente robotizadas que aseguran resultados de altísima calidad y un ciclo de tratamiento respetuoso del medio ambiente. Resistencia a la corrosión conforme a la norma UNI EN ISO 9227. Resistencia a las variaciones de temperatura conforme a la norma UNI 9429. Colores inalterables en el tiempo, porque aplicados en la superficie interna del cristal, al resguardo de manchas, polvo y humedad. El grosor del cristal crea un exclusivo efecto de "profundidad".

Cristales lacados brillantes

Superficie perfectamente lisa. Brillantez equivalente a 100 gloss. Cristales no transparentes, del alto poder reflectante.

Cristales lacados opacos

Superficie con efecto aterciopelado al tacto. Cristales no transparente, del característico efecto de opacidad muy marcado. Microsurcos superficiales con alta resistencia a las rayas. Refractarios a las huellas dactilares.

40	Grigio cenere	53	Bianco neve	45	Avorio	78	Sabbia	76	Rosso india
38	Azzurro cera	59	Grigio chiaro	304	Platino	74	Canapa	75	Amaranto
35	Blu notte	56	Lino	85	Tufo	51	Nocciola	84	Moro
86	Blu oceano	41	Grigio ombra	69	Palladio	52	Corda	300	Rame
47	Grigio perla	88	Grigio scuro	57	Tortora	73	Giallo kashmir	301	Peltro
36	Blu Londra	48	Grigio ardesia	58	Caffè	43	Laguna	83	Piombo
39	Verde inglese					33	Verde oliva	302	Grafite
								303	Bronzo

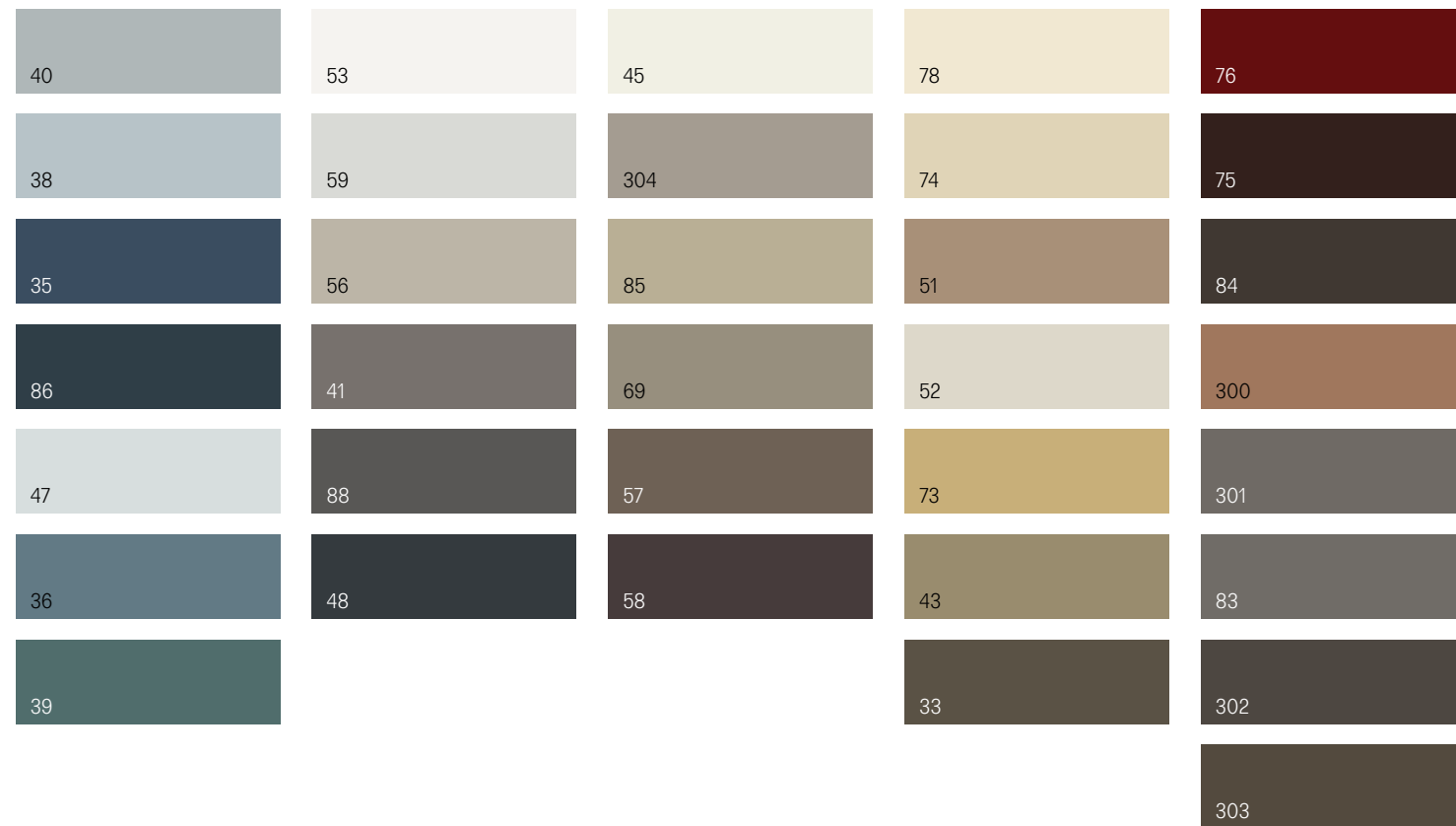

Caratteristiche

Ecoloursystem è la denominazione che contraddistingue l'esclusiva collezione di laccature opache Rimadesio, realizzate su componenti metallici, in legno e plastici. Colori ecologici perché prodotti utilizzando esclusivamente vernici all'acqua di ultima generazione, con cottura a 70 °C.

Una tecnologia produttiva all'avanguardia, con impianti interni robotizzati che assicurano risultati di altissima qualità e un ciclo di lavorazione a basso impatto ambientale. Resistenza alla corrosione della vernice ad acqua conforme alla norma UNI EN ISO 9227. Resistenza agli sbalzi di temperatura della vernice ad acqua conforme alla norma UNI 9429. Resistenza al distacco dello strato di vernice ad acqua verificato tramite processo di quadrettatura prima e dopo l'invecchiamento conforme alla norma UNI EN ISO 2409. Resistenza all'usura dello strato di vernice ad acqua mediante sfregamento secondo procedura Catas. Resistenza ai detergenti della vernice ad acqua conforme alla norma EN 12720.

Characteristics

Ecoloursystem is the name that distinguishes the exclusive Rimadesio lacquering collection in mat finishing, realized on metallic, wooden and plastic components. Ecological colours produced by using exclusively water paints of latest technology, cooked at 70 °C.

A modern production technology, with fully robotised in-house plants that ensures very high quality results and a low environmental impact work cycle. Resistance to corrosion of the water paint in compliance with UNI EN ISO 9227 regulation. Resistance to temperature leap of water paint in compliance with UNI 9429 regulation. Resistance to detachment of the layer of water paint checked through the cross-cut test before and after the ageing in compliance with UNI EN ISO 2409 regulation. Resistance to use of the layer of water paint by rubbing according to Catas procedure. Resistance to detergent of water paint in compliance with EN 12720 procedure.

Charakteristik

Ecoloursystem ist die Bezeichnung, welche die exklusive Kollektion der matt lackierten Metall-, Holz- und Kunststoffkomponenten von Rimadesio auszeichnet. Umweltfreundliche Farbpalette, weil bei der Produktion ausschließlich auf 70 °C erhitzte, wasserlösliche Lacke der neuesten Generation verwendet werden. Eine fortschrittliche Produktionstechnologie mit Robotern welche Ergebnisse höchster Qualität und mit geringstmöglichen Umweltbelastungen sicherstellt. Korrosionsresistente, wasserbasierte Lacke gemäß der EU-Norm UNI EN ISO 9227. Temperaturwechselresistente, wasserbasierte Lacke gemäß der EU-Norm UNI 9429. Die verwendeten Lacke sind gemäß der EU-Norm UNI EN ISO 2409 resistent gegen Ablösung der Lackoberfläche vor und nach dem Alterungsprozess. Resistent bei der Verwendung des Lackes auf Wasserbasis, auf Reibung nach dem Catas Verfahren. Resistenz des Lackes auf Wasserbasis, auf W schmittell laut Norm EN12720.

Characteristiques

Ecoloursystem est le nom qui caractérise la collection exclusive Rimadesio de laques mates sur pièces métalliques, en bois et en plastique. Couleurs écologiques parce qu'ils sont fabriqués en utilisant des peintures à base d'eau de dernière génération, avec un cuisson de 70 °C. Une technologie de production avant-gardiste, avec des équipements internes entièrement robotisés, qui assurent des résultats de haute qualité et un cycle de production avec un impact très faible sur l'environnement. Résistance à la corrosion de la peinture à base d'eau en conformité avec la norme UNI EN ISO 9227. Résistance aux écarts de température de la peinture à base d'eau conformément à la norme UNI 9429. Résistance au décollement de la couche de peinture à base d'eau, testée par le processus de coupe transversale avant et vieillissement après en conformité avec la norme UNI EN ISO 2409. Résistance à l'usage de la couche de peinture à l'eau par frottement selon la procédure Catas. Résistance aux détergents de la peinture à l'eau conforme à la norme EN 12720.

Características

Ecoloursystem es la denominación que distingue la exclusiva colección de laca mate Rimadesio, realizadas sobre componentes metálicos, en madera y plásticos. Colores ecológicos porque producidos usando solamente laca base de agua de última generación, con cocción a 70 °C. Una tecnología productiva a la vanguardia, con sistemas internos robóticos que aseguran resultados de altísima calidad y un ciclo de producción de bajo impacto ambiental. Resistencia a la corrosión de la pintura a base de agua conforme a la norma UNI EN ISO 9227. Resistencia a los cambios de temperatura de la pintura al agua de conforme a la norma UNI 9429. Resistencia al desprendimiento de capa de laca verificado por medio del proceso de adherencia antes y después del envejecimiento conforme a la norma UNI EN ISO 2409. Resistencia al desgaste de la capa de pintura de agua mediante el roce según el procedimiento Catas. Resistencia a los detergentes de la pintura al agua conforme a la norma EN 12720.

Collection designed by Giuseppe Bavuso

Art direction: Paolo Mojoli
Graphic project: Luma
Photo: Federico Cedrone
Technical photo: F2 Fotografia
Styling: Martina Lucatelli
Stage setup: Ottonove
Printed in Italy / September 2019

Thanks to: Amini Carpets, Artemide, Aytm, B&B Italia,
Bang & Olufsen, Camp Design Gallery, Carl Hansen & Søn,
Henry Timi, Louis Poulsen, Mmairo, Nemo Lighting,
Noorth | Milldue edition, Numa Limited Editions, Pandul-Classic
Modern Lights, Produzione Privata, Tecnolumen,
When Objects Work



Rimadesio spa
Via Furlanelli 96
20833 Giussano (Mb) Italy
T +39 0362 3171
F +39 0362 317317
www.rimadesio.it
rimadesio@rimadesio.it

Milano Flagship store
via Visconti di Modrone 26
20122 Milano Italy
T-F +39 02 76280708
milano@rimadesio.it

London Flagship store
83/85 Wigmore Street
1WU 1DL London
T +44 (0) 2074 862193
london@rimadesio.co.uk

Italy showroom:
Milano, Roma, Genova, Torino, Como, Brescia, Parma, Firenze, Palermo, Catania,
Cosenza, Salerno.

Worldwide showroom:
Genève, Wien, Hamburg, Munich, Nice, Madrid, Barcelona, Bilbao, Marbella, Valen-
cia, Vigo, Bruxelles, Moscow, Saint Petersburg, Istanbul, Kiev, Beirut, Tokyo, Seoul,
Shanghai, Beijing, Hangzhou, Hong Kong, Singapore, Manila, Hyderabad, New Delhi,
Bangalore, Denver, New York, Miami, Mexico City, Santiago del Chile, Bogotá,
Cape Town, Casablanca, Sydney.

Follow us on Facebook, Instagram

Awards		
1993	Siparium	Young & Design 1993
2000	Zenit	Award KBB
2001	Zenit	selezione Design Index ADI 2001
2002	Siparium	Top100 Frames
2005	Graphis	selezione Design Index ADI 2005
2007	Vela	selezione Design Index ADI 2007
2008	Vela	segnalazione XXI Premio Compasso d'Oro ADI
2015	Wind	winner Red Dot Award 2015
2016	Cover	AZ awards 2016 Best Furniture System
2016	Alambra	selezione Design Index ADI 2016
2017	Sail	selezione Design Index ADI 2017
2017	Soho	AZ awards 2017 Architectural products
2017	Daimon	Interior Design Magazine Best of Year awards

2013 **ADIMEMBER**

Modelli depositati e brevettati / Patented:
Sail, Soho, Velaria, Stripe, Daimon, Graphis, Siparium, Zen, Zen frame, Moon, Vela,
Luxor, Even, Aura, Spin, Link+, Planet, Flat, Alambra, Abacus living, Self, Cover, Zenit,
Dress bold e Abacus.

Marchi registrati / Registered trademarks:
Rimadesio, Ecolorsystem, Siparium, Velaria, Abacus.